



ESTADO DO MARANHÃO
PREFEITURA MUNICIPAL DE PIO XII – MARANHÃO
COMISSÃO PERMANENTE DE LICITAÇÃO - CPL
CNPJ 06.447.833/0001-81



Processo Administrativo N° 0000000175/2023

Modalidade: Pregão Eletrônico N° 011/2023

Tipo: Menor Preço por Item

Objeto: Registro de preços para futura e parcelada aquisição de material permanente, para atender as necessidades das diversas secretarias do Município de Pio XII/MA.

HABILITAÇÃO
F M S LIMA
CNPJ n° 46.817.116/0001-19

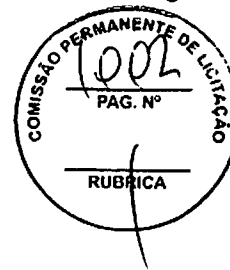

**1ª ALTERAÇÃO CONTRATUAL DA SOCIEDADE
F M S LIMA LTDA
CNPJ: 46.817.116/0001-19**

Pelo presente instrumento particular, os abaixo assinados:

Sr. FRANCISCO MAELTON SOUSA LIMA, brasileiro, natural de Santa Inês /MA, Solteiro, nascido em 23/12/1991, empresário, portador da Carteira Habilitação de nº 05186951686, Detran/MA e CPF 047.229.073-82, residente e domiciliado à Rua da Palmeira, nº 268, Palmeira, Santa Inês- MA, CEP: 65304-060, titular da Empresa Individual F M S LIMA, estabelecida a Rua da Palmeira, nº 268, Palmeira, Santa Inês- MA, CEP: 65304-060, únicos sócios da Sociedade LTDA, F M S LIMA LTDA inscrito no CNPJ: 46.817.116/0001-19, devidamente registrada na Junta Comercial do Estado do Maranhão sob o nº 21201302940, resolve alterar seu Contrato Social, sob as seguintes Clausulas .

CLÁUSULA 1ª

Fica incluso na sociedade os seguintes objetos sociais:

- 4742-3/00 - Comércio varejista de material elétrico**
- 3101-2/00 - Fabricação de móveis com predominância de madeira**
- 1621-8/00 - Fabricação de madeira laminada e de chapas de madeira compensada, prensada e aglomerada**
- 2511-0/00 - Fabricação de estruturas metálicas**
- 2512-8/00 - Fabricação de esquadrias de metal**

Passando a exercer da seguinte forma:

- 46.91-5-00 - Comércio atacadista de mercadorias em geral, com predominância de produtos alimentícios**
- 46.37-1-99 - Comércio atacadista especializado em outros produtos alimentícios não especificados anteriormente**
- 46.42-7-02 - Comércio atacadista de roupas e acessórios para uso profissional e de segurança do trabalho**
- 46.47-8-01 - Comércio atacadista de artigos de escritório e de papelaria**
- 46.49-4-04 - Comércio atacadista de móveis e artigos de colchoaria**
- 46.49-4-08 - Comércio atacadista de produtos de higiene, limpeza e conservação domiciliar**
- 46.64-8-00 - Comércio atacadista de máquinas, aparelhos e equipamentos para uso odonto-médico-hospitalar; partes e peças**
- 47.12-1-00 - Comércio varejista de mercadorias em geral, com predominância de produtos**



alimentícios - minimercados, mercearias e armazéns

47.53-9-00 - Comércio varejista especializado de eletrodomésticos e equipamentos de áudio e vídeo

47.54-7-01 - Comércio varejista de móveis

47.61-0-03 - Comércio varejista de artigos de papelaria

47.73-3-00 - Comércio varejista de artigos médicos e ortopédicos

47.89-0-05 - Comércio varejista de produtos saneantes domissanitários

47.42-3-00 - Comércio varejista de material elétrico

31.01-2-00 - Fabricação de móveis com predominância de madeira

16.21-8-00 - Fabricação de madeira laminada e de chapas de madeira compensada, prensada e aglomerada

25.11-0-00 - Fabricação de estruturas metálicas

25.12-8-00 - Fabricação de esquadrias de metal

A VISTA DA MODIFICAÇÃO ORA AJUSTADA, CONSOLIDA-SE O PRESENTE CONTRATO SOCIAL DE ACORDO COM A SEGUINTE REDAÇÃO

CONTRATO SOCIAL

F M S LIMA LTDA

CNPJ: 46.817.116/0001-19

Sr. FRANCISCO MAELTON SOUSA LIMA, brasileiro, natural de Santa Inês /MA, Solteiro, nascido em 23/12/1991, empresário, portador da Carteira Habilitação de nº 05186951686, Detran/MA e CPF 047.229.073-82, residente e domiciliado à Rua da Palmeira, nº 268, Palmeira, Santa Inês- MA, CEP: 65304-060, único sócio da sociedade empresaria Unipessoal limitada: F M S LIMA LTDA, estabelecida a Rua da Palmeira, nº 268, Palmeira, Santa Inês- MA, CEP: 65304-060, inscrito no CNPJ: 46.817.116/0001-19, devidamente registrada na Junta Comercial do Estado do Maranhão resolve transformar seu contrato unipessoal mediante as seguintes cláusulas.

CLÁUSULA 01ª A sociedade unipessoal gira sob o nome empresarial de **F M S LIMA LTDA** e tem sede e domicílio na Rua da Palmeira, nº 268, Palmeira, Santa Inês- MA, CEP: 65304-060

CLÁUSULA 02ª O Capital social é R\$ 100.000.00(Cem mil reais) dividido em 100.000(Cem mil) quotas, no valor de R\$ 1,00(um real) cada uma, totalmente subscrita e integralizado, em moeda corrente do país ficando assim distribuída.

Sócio	Quotas	Valor-R\$	
FRANCISCO MAELTON SOUSA LIMA	100.000	100.000,00	100

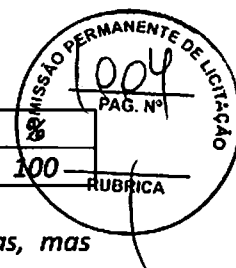

CLÁUSULA 03ª A responsabilidade do sócio é restrita ao valor de suas quotas, mas respondem solidariamente pela integralização do capital social.

CLÁUSULA 04ª A empresa exerce as atividades da seguinte forma:

- 46.91-5-00 - Comércio atacadista de mercadorias em geral, com predominância de produtos alimentícios
- 46.37-1-99 - Comércio atacadista especializado em outros produtos alimentícios não especificados anteriormente
- 46.42-7-02 - Comércio atacadista de roupas e acessórios para uso profissional e de segurança do trabalho
- 46.47-8-01 - Comércio atacadista de artigos de escritório e de papelaria
- 46.49-4-04 - Comércio atacadista de móveis e artigos de colchoaria
- 46.49-4-08 - Comércio atacadista de produtos de higiene, limpeza e conservação domiciliar
- 46.64-8-00 - Comércio atacadista de máquinas, aparelhos e equipamentos para uso odonto-médico-hospitalar; partes e peças
- 47.12-1-00 - Comércio varejista de mercadorias em geral, com predominância de produtos alimentícios - minimercados, mercearias e armazéns.
- 47.53-9-00 - Comércio varejista especializado de eletrodomésticos e equipamentos de áudio e vídeo
- 47.54-7-01 - Comércio varejista de móveis
- 47.61-0-03 - Comércio varejista de artigos de papelaria
- 47.73-3-00 - Comércio varejista de artigos médicos e ortopédicos
- 47.89-0-05 - Comércio varejista de produtos saneantes domissanitários
- 47.42-3-00 - Comércio varejista de material elétrico
- 31.01-2-00 - Fabricação de móveis com predominância de madeira
- 16.21-8-00 - Fabricação de madeira laminada e de chapas de madeira compensada, prensada e aglomerada
- 25.11-0-00 - Fabricação de estruturas metálicas
- 25.12-8-00 - Fabricação de esquadrias de metal

CLÁUSULA 05ª A sociedade iniciou suas atividades em 17/06/2022 e seu prazo de duração é por tempo indeterminado.

CLÁUSULA 06ª As quotas são individuais e não poderão ser cedidas ou transferida a terceiros sem o consentimento do outro sócio, a quem fica assegurado, em igualdade de condições e preço direito de preferência para a sua aquisição se posta à venda, formalizando, se realizada a cessão delas, a alteração contratual pertinente.

CLÁUSULA 07ª A empresa é administrada pelo sócio Sr. FRANCISCO MAELTON SOUSA LIMA a quem caberá dentro outras atribuições a representação ativa e passiva, judicial e

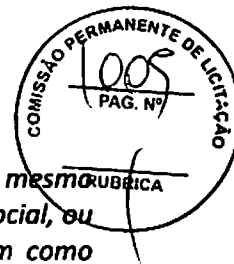

extrajudicial, cabendo-lhes o uso do nome empresarial, podendo assinar pelo mesmo isoladamente, ficando vedado, no entanto, em atividades estranhas ao interesse social, ou assumir obrigações seja a favor de qualquer dos quotistas ou de terceiros, bem como onerar ou alienar bens imóveis da sociedade, sem autorização do outro sócio.

CLÁUSULA 08ª *Ao término de cada exercício social, em 31 de dezembro, o administrador prestará contas justificadas de sua administração, procedendo a elaboração do inventário, do balanço patrimonial e do balanço de resultado econômico, cabendo aos sócios, na proporção de suas quotas, os lucros ou perdas apuradas. (Art. 1.065, CC/2002)*

CLÁUSULA 09ª *Nos quatros meses seguintes ao termino do exercício social, o sócio deliberará sobre as contas e designarão administrador e gerente quando for o caso, (artigos 1.071 e 1.072, & 2ª e art. 1.078, CC/2002)*

CLÁUSULA 10ª *A sociedade poderá a qualquer tempo, abrir ou fechar filial ou outras dependências, mediante alteração contratual assinada pelo sócio.*

CLÁUSULA 11ª *O sócio poderá de comum acordo, fixar uma retirada mensal, a título de "Pró-Labore", observadas as disposições regulamentares*

CLÁUSULA 12ª *Falecendo ou interditado o sócio, a sociedade continuará suas atividades com os herdeiros, sucessores e o incapaz. Não sendo possível ou inexistindo interesse destes ou do sócio remanescentes, o valor de seus haveres será apurado e liquidado com base na situação patrimonial da sociedade, à data da resolução, verificada em balanço especialmente levantado.*

PARÁGRAFO ÚNICO *O mesmo procedimento será adotado em outros casos em que a sociedade se resolva em relação a seu sócio (art. 1.028 e art. 1.031, CC/2002)*

CLÁUSULA 13ª *O administrador declara, sob as penas da lei, que não está impedido, por lei especial, e nem Condenado ou que se encontra sob os efeitos de condenação, que o proíba de exercer a administração desta empresa, bem como não está impedido, ou em virtude de condenação criminal, ou por se encontrar sob os efeitos dela, a pena que vede, ainda que temporariamente, o acesso a cargos públicos ou crime falimentar, de prevaricação, peita ou suborno, concussão, peculato, ou contra a economia popular, contra o sistema financeiro nacional, contra normas de defesa da concorrência, contra as relações de consumo, fé pública ou a propriedade. (Art. 1.011, § 1º, CC/2002)*

CLÁUSULA 14ª *Os casos omissos neste instrumento particular, serão resolvidos de conformidade com as disposições legais aplicáveis.*

CLÁUSULA 15ª *Fica eleito o foro da comarca de Santa Inês- MA, para o exercício e o cumprimento dos direitos e obrigações resultante deste contrato*

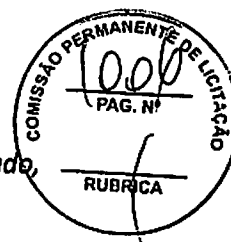

E por estarem justos e contratados em tudo o que segue expressado, assinam o presente instrumento em uma via, de igual teor e forma.

Santa Inês- MA, 07 de Dezembro 2022

*Francisco Maelton Sousa Lima
Sócio- Administrador*



ASSINATURA ELETRÔNICA

Certificamos que o ato da empresa F M S LIMA LTDA consta assinado digitalmente por:

IDENTIFICAÇÃO DO(S) ASSINANTE(S)

CPF/CNPJ	Nome
04722907382	FRANCISCO MAELTON SOUSA LIMA

CERTIFICO O REGISTRO EM 07/12/2022 14:30 SOB N° 20221429107.
PROTOCOLO: 221429107 DE 07/12/2022.
CÓDIGO DE VERIFICAÇÃO: 12215692000. CNPJ DA SEDE: 46817116000119.
NIRE: 21201302940. COM EFEITOS DO REGISTRO EM: 07/12/2022.
F M S LIMA LTDA

JUCEMA

CARLOS ANDRÉ DE MORAES PEREIRA
SECRETÁRIO-GERAL
www.empresafacil.ma.gov.br

A validade deste documento, se impresso, fica sujeito à comprovação de sua autenticidade nos respectivos portais, informando seus respectivos códigos de verificação.



REPÚBLICA FEDERATIVA DO BRASIL
CADASTRO NACIONAL DA PESSOA JURÍDICA



NÚMERO DE INSCRIÇÃO
46.817.116/0001-19
MATRIZ

COMPROVANTE DE INSCRIÇÃO E DE SITUAÇÃO
CADASTRAL

DATA DE ABERTURA
17/06/2022

NOME EMPRESARIAL
F M S LIMA LTDA

TÍTULO DO ESTABELECIMENTO (NOME DE FANTASIA)
5A COMERCIO & DISTRIBUICAO

PORTE
ME

CÓDIGO E DESCRIÇÃO DA ATIVIDADE ECONÔMICA PRINCIPAL
46.91-5-00 - Comércio atacadista de mercadorias em geral, com predominância de produtos alimentícios

CÓDIGO E DESCRIÇÃO DAS ATIVIDADES ECONÔMICAS SECUNDÁRIAS
16.21-8-00 - Fabricação de madeira laminada e de chapas de madeira compensada, prensada e aglomerada
25.11-0-00 - Fabricação de estruturas metálicas
25.12-8-00 - Fabricação de esquadrias de metal
31.01-2-00 - Fabricação de móveis com predominância de madeira
46.37-1-99 - Comércio atacadista especializado em outros produtos alimentícios não especificados anteriormente
46.42-7-02 - Comércio atacadista de roupas e acessórios para uso profissional e de segurança do trabalho
46.47-8-01 - Comércio atacadista de artigos de escritório e de papelaria
46.49-4-04 - Comércio atacadista de móveis e artigos de colchoaria
46.49-4-08 - Comércio atacadista de produtos de higiene, limpeza e conservação domiciliar
46.64-8-00 - Comércio atacadista de máquinas, aparelhos e equipamentos para uso odonto-médico-hospitalar; partes e peças
47.12-1-00 - Comércio varejista de mercadorias em geral, com predominância de produtos alimentícios - minimercados, mercearias e armazéns
47.42-3-00 - Comércio varejista de material elétrico
47.53-9-00 - Comércio varejista especializado de eletrodomésticos e equipamentos de áudio e vídeo
47.54-7-01 - Comércio varejista de móveis
47.61-0-03 - Comércio varejista de artigos de papelaria
47.73-3-00 - Comércio varejista de artigos médicos e ortopédicos
47.89-0-05 - Comércio varejista de produtos saneantes domissanitários

CÓDIGO E DESCRIÇÃO DA NATUREZA JURÍDICA
206-2 - Sociedade Empresária Limitada

LOGRADOURO
R DA PALMEIRA

NÚMERO
268

COMPLEMENTO

CEP
65.304-060

BAIRRO/DISTRITO
PALMEIRA

MUNICÍPIO
SANTA INES

UF
MA

ENDEREÇO ELETRÔNICO
MAELTON_SOUSSA@HOTMAIL.COM

TELEFONE
(98) 8247-0444/ (0000) 0000-0000

ENTE FEDERATIVO RESPONSÁVEL (EFR)

SITUAÇÃO CADASTRAL
ATIVA

DATA DA SITUAÇÃO CADASTRAL
17/06/2022

MOTIVO DE SITUAÇÃO CADASTRAL

SITUAÇÃO ESPECIAL

DATA DA SITUAÇÃO ESPECIAL

Aprovado pela Instrução Normativa RFB nº 1.863, de 27 de dezembro de 2018.

Emitido no dia 24/03/2023 às 15:20:03 (data e hora de Brasília).

Página: 1/1

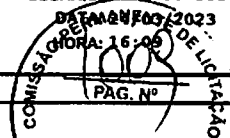

INSC. ESTADUAL: 12.761.128-2 ÚLTIMA ALTERAÇÃO: 07/12/2022
 RAZÃO SOCIAL: F M S LIMA LTDA

SITUAÇÃO FISCAL: REGULAR SERASA: Não
 MOTIVOS FISCAIS:

SITUAÇÃO CADASTRAL: ATIVO
 MOTIVO CADASTRAL: --

DADOS GERAIS

CPF/CNPJ: 46.817.116/0001-19 INSC. CENTRALIZADORA: --
 RAZÃO SOCIAL: F M S LIMA LTDA TIPO PESSOA: JURÍDICA
 NIRE: 21201302940 CAPITAL SOCIAL: 100.000,00
 INÍCIO DE ATIVIDADES: 17/06/2022 UFRE: 50 - UFRE / SANTA INES
 AGÊNCIA REGIONAL: 05 - AGÊNCIA DE SANTA INES CAT. DO ESTABELECIMENTO: MATRIZ OU UNICO
 TIPO DE SOCIEDADE: SOCIEDADE EMPRESÁRIA LIMITADA
 REGIME DE PAG.: SIMPLES NACIONAL DATA OBRIG. EFD: --
 DATA OBRIG. NFE: 01/09/2009 ÁREA UTILIZADA: 1
 CORREIO ELETRÔNICO: maelton_soussa@hotmail.com

ENDEREÇO DE ESTABELECIMENTO

CEP: 65304-060 ENDEREÇO: RUA DA PALMEIRA NÚMERO: 268
 COMPLEMENTO: --
 PONTO DE REFERENC.: -- BAIRRO: PALMEIRA
 CIDADE: SANTA INES ESTADO: MA
 TELEFONE: (98)9824-70444 FAX: --
 CEP CAIXA POSTAL: --

ENDEREÇO FISCAL

CEP: -- ENDEREÇO: RUA DA PALMEIRA NÚMERO: 268
 COMPLEMENTO: --
 PONTO DE REFERENC.: -- BAIRRO: Palmeira
 CIDADE: SANTA INES ESTADO: MA
 TELEFONE: (98)9824-70444 FAX: --
 CEP CAIXA POSTAL: 00000-000

CNAE - ATIVIDADES ECONÔMICAS

ORDEN	CÓDIGO	DESCRIÇÃO
1	4691500	COMÉRCIO ATACADISTA DE MERCADORIAS EM GERAL, COM PREDOMINÂNCIA DE PRODUTOS ALIMENTÍCIOS
2	4789005	COMÉRCIO VAREJISTA DE PRODUTOS SANEANTES DOMISSANITÁRIOS
3	2512800	FABRICAÇÃO DE ESQUADRIAS DE METAL
4	3101200	FABRICAÇÃO DE MÓVEIS COM PREDOMINÂNCIA DE MADEIRA
5	4637199	COMÉRCIO ATACADISTA ESPECIALIZADO EM OUTROS PRODUTOS ALIMENTÍCIOS NÃO ESPECIFICADOS
6	4642702	COMÉRCIO ATACADISTA DE ROUPAS E ACESSÓRIOS PARA USO PROFISSIONAL E DE SEGURANÇA DO TRABALHO
7	4647801	COMÉRCIO ATACADISTA DE ARTIGOS DE ESCRITÓRIO E DE PAPELARIA
8	4649404	COMÉRCIO ATACADISTA DE MÓVEIS E ARTIGOS DE COLCHOARIA
9	4649408	COMÉRCIO ATACADISTA DE PRODUTOS DE HIGIENE, LIMPEZA E CONSERVAÇÃO DOMICILIAR
10	4664800	COMÉRCIO ATACADISTA DE MÁQUINAS, APARELHOS E EQUIPAMENTOS PARA USO ODONTO-MÉDICO-HOSPITALAR;
11	4712100	COMÉRCIO VAREJISTA DE MERCADORIAS EM GERAL, COM PREDOMINÂNCIA DE PRODUTOS ALIMENTÍCIOS -
12	4742300	COMÉRCIO VAREJISTA DE MATERIAL ELÉTRICO
13	4753900	COMÉRCIO VAREJISTA ESPECIALIZADO DE ELETRODOMÉSTICOS E EQUIPAMENTOS DE ÁUDIO E VÍDEO
14	4754701	COMÉRCIO VAREJISTA DE MÓVEIS
15	4761003	COMÉRCIO VAREJISTA DE ARTIGOS DE PAPELARIA
16	4773300	COMÉRCIO VAREJISTA DE ARTIGOS MÉDICOS E ORTOPÉDICOS
17	1621800	FABRICAÇÃO DE MADEIRA LAMINADA E DE CHAPAS DE MADEIRA COMPENSADA, Prensada e Aglomerada
18	2511000	FABRICAÇÃO DE ESTRUTURAS METÁLICAS

REPRESENTANTES LEGAIS

CNN/CPF	NOME/RAZÃO SOCIAL	TIPO DE RELAÇÃO
4722907382	FRANCISCO MAELTON SOUSA LIMA	101 - SÓCIO
4722907382	FRANCISCO MAELTON SOUSA LIMA	205 - ADMINISTRADOR
62431340	VALERIA SANTOS CAMPELO BARROS	3 - CONTADOR

FICHA CADASTRAL DO CONTRIBUINTE

AÇÕES JUDICIAIS

TIPO	DATA INCLUSÃO	DATA REVOGAÇÃO	DOC. CONCESSÃO	EFETO
------	---------------	----------------	----------------	-------

Não existem Ações Judiciais para essa inscrição estadual.



OBRIGATORIEDADE / CREDENCIAMENTO

TIPO	DATA INÍCIO	DATA FIM	SITUAÇÃO
ICMS	17/06/2022	-	Ativo
NF-e	01/09/2009	-	Ativo

INCENTIVOS / REGIMES ESPECIAIS

TIPO	DATA INÍCIO	DATA FIM	SITUAÇÃO
------	-------------	----------	----------

Não existem Incentivos/Regimes Especiais para essa inscrição



Estado do
Maranhão

SINTEGRA/ICMS

Consulta Pública do Cadastro do Estado do Maranhão

Secretaria da Fazenda

Resultado da Consulta SINTEGRA/ICMS

IDENTIFICAÇÃO

CGC: 46.817.116/0001-19 **Inscrição Estadual:** 12.761128-2

Razão Social: F M S LIMA LTDA

Regime Apuração: SIMPLES NACIONAL

ENDEREÇO

Logradouro: RUA DA PALMEIRA

Número: 268 **Complemento:**

Bairro: PALMEIRA

Município: SANTA INES UF: MA

CEP: 65304060 **DDD:** **Telefone:** 982470444

INFORMAÇÕES COMPLEMENTARES

CNAE 4691500 - COMÉRCIO ATACADISTA DE MERCADORIAS EM GERAL, COM
Principal: PREDOMINÂNCIA DE PRODUTOS ALIMENTÍCIOS

CNAEs Secundários	
Código	Descrição CNAE
4664800	COMÉRCIO ATACADISTA DE MÁQUINAS, APARELHOS E EQUIPAMENTOS PARA USO ODONTO-MÉDICO-HOSPITALAR; PARTES E PEÇAS
4712100	COMÉRCIO VAREJISTA DE MERCADORIAS EM GERAL, COM PREDOMINÂNCIA DE PRODUTOS ALIMENTÍCIOS - MINIMERCADOS, MERCEARIAS E ARMAZENS
4742300	COMÉRCIO VAREJISTA DE MATERIAL ELÉTRICO
4753900	COMÉRCIO VAREJISTA ESPECIALIZADO DE ELETRODOMÉSTICOS E EQUIPAMENTOS DE ÁUDIO E VÍDEO
4754701	COMÉRCIO VAREJISTA DE MÓVEIS
4761003	COMÉRCIO VAREJISTA DE ARTIGOS DE PAPELARIA
4773300	COMÉRCIO VAREJISTA DE ARTIGOS MÉDICOS E ORTOPÉDICOS
1621800	FABRICAÇÃO DE MADEIRA LAMINADA E DE CHAPAS DE MADEIRA COMPENSADA, Prensada e Aglomerada
2511000	FABRICAÇÃO DE ESTRUTURAS METÁLICAS
4789005	COMÉRCIO VAREJISTA DE PRODUTOS SANEANTES DOMISSANITÁRIOS
2512800	FABRICAÇÃO DE ESQUADRIAS DE METAL
3101200	FABRICAÇÃO DE MÓVEIS COM PREDOMINÂNCIA DE MADEIRA
4637199	COMÉRCIO ATACADISTA ESPECIALIZADO EM OUTROS PRODUTOS ALIMENTÍCIOS NÃO ESPECIFICADOS ANTERIORMENTE
4642702	COMÉRCIO ATACADISTA DE ROUPAS E ACESSÓRIOS PARA USO PROFISSIONAL E DE SEGURANÇA DO TRABALHO
4647801	COMÉRCIO ATACADISTA DE ARTIGOS DE ESCRITÓRIO E DE PAPELARIA
4649404	COMÉRCIO ATACADISTA DE MÓVEIS E ARTIGOS DE COLCHOARIA
4649408	COMÉRCIO ATACADISTA DE PRODUTOS DE HIGIENE, LIMPEZA E CONSERVAÇÃO DOMICILIAR

Situação Cadastral Vigente: HABILITADO

Data desta Situação Cadastral: 16/08/2022

OBRIGAÇÕES

NFe a partir de 01/09/2009 - (4691500-4637199), 01/04/2010 - (4649408),
(CNAE's): 01/07/2010 - (1621800-4647801-2512800-3101200-4664800),
01/10/2010 - (2511000-4649404-4642702),

EDF a partir de:

CTE a partir de:

Observação: Os dados acima estão baseados em informações fornecidas pelo próprio contribuinte cadastrado. Não valem como certidão de sua efetiva existência de fato e de direito, não são oponíveis à Fazenda e nem excluem a responsabilidade tributária derivada de operações com ele ajustadas.

Data da Consulta: 24/03/2023

Número da Consulta:

[Nova Consulta](#) [Imprimir](#)





MINISTÉRIO DA FAZENDA
Secretaria da Receita Federal do Brasil
Procuradoria-Geral da Fazenda Nacional



**CERTIDÃO POSITIVA COM EFEITOS DE NEGATIVA DE DÉBITOS RELATIVOS AOS TRIBUTOS
FEDERAIS E À DÍVIDA ATIVA DA UNIÃO**

Nome: F M S LIMA LTDA
CNPJ: 46.817.116/0001-19

Ressalvado o direito de a Fazenda Nacional cobrar e inscrever quaisquer dívidas de responsabilidade do sujeito passivo acima identificado que vierem a ser apuradas, é certificado que:

1. constam débitos administrados pela Secretaria da Receita Federal do Brasil (RFB) com exigibilidade suspensa nos termos do art. 151 da Lei nº 5.172, de 25 de outubro de 1966 - Código Tributário Nacional (CTN), ou objeto de decisão judicial que determina sua desconsideração para fins de certificação da regularidade fiscal, ou ainda não vencidos; e
2. não constam inscrições em Dívida Ativa da União (DAU) na Procuradoria-Geral da Fazenda Nacional (PGFN).

Conforme disposto nos arts. 205 e 206 do CTN, este documento tem os mesmos efeitos da certidão negativa.

Esta certidão é válida para o estabelecimento matriz e suas filiais e, no caso de ente federativo, para todos os órgãos e fundos públicos da administração direta a ele vinculados. Refere-se à situação do sujeito passivo no âmbito da RFB e da PGFN e abrange inclusive as contribuições sociais previstas nas alíneas 'a' a 'd' do parágrafo único do art. 11 da Lei nº 8.212, de 24 de julho de 1991.

A aceitação desta certidão está condicionada à verificação de sua autenticidade na Internet, nos endereços <<http://rfb.gov.br>> ou <<http://www.pgfn.gov.br>>.

Certidão emitida gratuitamente com base na Portaria Conjunta RFB/PGFN nº 1.751, de 2/10/2014.
Emitida às 15:52:50 do dia 24/03/2023 <hora e data de Brasília>.
Válida até 20/09/2023.

Código de controle da certidão: **B873.A450.4E35.3F37**
Qualquer rasura ou emenda invalidará este documento.

Voltar

Imprimir



CAIXA
CAIXA ECONÔMICA FEDERAL

**Certificado de Regularidade
do FGTS - CRF**

Inscrição: 46.817.116/0001-19
Razão Social: F M S LIMA
Endereço: R DA PALMEIRA 268 / PALMEIRA / SANTA INES / MA / 65304-060

A Caixa Econômica Federal, no uso da atribuição que lhe confere o Art. 7, da Lei 8.036, de 11 de maio de 1990, certifica que, nesta data, a empresa acima identificada encontra-se em situação regular perante o Fundo de Garantia do Tempo de Serviço - FGTS.

O presente Certificado não servirá de prova contra cobrança de quaisquer débitos referentes a contribuições e/ou encargos devidos, decorrentes das obrigações com o FGTS.

Validade: 17/03/2023 a 15/04/2023

Certificação Número: 2023031702222199086968

Informação obtida em 24/03/2023 15:21:57

A utilização deste Certificado para os fins previstos em Lei esta condicionada a verificação de autenticidade no site da Caixa:
www.caixa.gov.br



PODER JUDICIÁRIO
JUSTIÇA DO TRABALHO

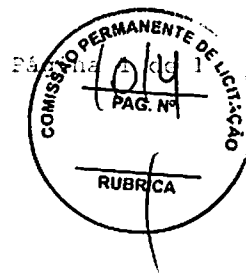

CERTIDÃO NEGATIVA DE DÉBITOS TRABALHISTAS

Nome: F M S LIMA LTDA (MATRIZ E FILIAIS)
CNPJ: 46.817.116/0001-19
Certidão nº: 43485995/2022
Expedição: 06/12/2022, às 09:13:39
Validade: 04/06/2023 - 180 (cento e oitenta) dias, contados da data de sua expedição.

Certifica-se que **F M S LIMA LTDA (MATRIZ E FILIAIS)**, inscrito(a) no CNPJ sob o nº **46.817.116/0001-19**, **NÃO CONSTA** como inadimplente no Banco Nacional de Devedores Trabalhistas.

Certidão emitida com base nos arts. 642-A e 883-A da Consolidação das Leis do Trabalho, acrescentados pelas Leis ns.º 12.440/2011 e 13.467/2017, e no Ato 01/2022 da CGJT, de 21 de janeiro de 2022. Os dados constantes desta Certidão são de responsabilidade dos Tribunais do Trabalho.

No caso de pessoa jurídica, a Certidão atesta a empresa em relação a todos os seus estabelecimentos, agências ou filiais.

A aceitação desta certidão condiciona-se à verificação de sua autenticidade no portal do Tribunal Superior do Trabalho na Internet (<http://www.tst.jus.br>).

Certidão emitida gratuitamente.

INFORMAÇÃO IMPORTANTE

Do Banco Nacional de Devedores Trabalhistas constam os dados necessários à identificação das pessoas naturais e jurídicas inadimplentes perante a Justiça do Trabalho quanto às obrigações estabelecidas em sentença condenatória transitada em julgado ou em acordos judiciais trabalhistas, inclusive no concernente aos recolhimentos previdenciários, a honorários, a custas, a emolumentos ou a recolhimentos determinados em lei; ou decorrentes de execução de acordos firmados perante o Ministério Público do Trabalho, Comissão de Conciliação Prévia ou demais títulos que, por disposição legal, contiver força executiva.



**GOVERNO DO ESTADO DO MARANHÃO
SECRETARIA DE ESTADO DA FAZENDA**



CERTIDÃO NEGATIVA DE DÉBITO

Nº Certidão: 064359/23

Data da

24/03/2023 15:55:17

Inscrição Estadual: 127611282

CPF/CNPJ:46817116000119

Razão Social: F M S LIMA LTDA

Endereço: RUA DA PALMEIRA, 268 CEP: 65304060 - PALMEIRA

Telefone: (98)982470444

Município: SANTA INES

UF: MA

Certificamos que, após a realização das consultas procedidas no sistema desta Secretaria, substanciado pelos artigos 240 a 242, da lei nº 7.799, de 19/12/2002 e disposto no artigo 205 da lei nº 5.172, de 25 de outubro de 1966 (Código Tributário Nacional), não constam débitos relativos aos tributos estaduais, administrados por esta Secretaria, em nome do sujeito passivo acima identificado. Ressalvado, todavia, à Fazenda Pública Estadual o direito da cobrança de dívidas que venham a ser apuradas e não alcançadas pela decadência.

Validade da Certidão: 120 (cento e vinte) dias: 22/07/2023.

A autenticidade desta certidão deverá ser confirmada no endereço:

<http://portal.sefaz.ma.gov.br/>, clicando no item "Certidões" e em seguida em "Validação de Certidão Negativa de Débito".

CERTIDÃO EMITIDA GRATUITAMENTE.



**GOVERNO DO ESTADO DO MARANHÃO
SECRETARIA DE ESTADO DA FAZENDA**



CERTIDÃO NEGATIVA DE DÍVIDA ATIVA

Nº Certidão: 021011/23

Data da

24/03/2023 15:55:59

Inscrição Estadual: 127611282

CPF/CNPJ: 46817116000119

Razão Social: F M S LIMA LTDA

Endereço: RUA DA PALMEIRA, 268 CEP: 65304060 - PALMEIRA

Telefone: (98)982470444

Município: SANTA INES

UF: MA

Certificamos que, após a realização das consultas procedidas no sistema desta Secretaria e na forma do disposto do artigo 156, da lei nº 2.231, de 29/12/1962, substanciado pelos artigos 240 a 242 da lei nº 7.799, de 19/12/2002, bem como prescreve o artigo 205 da lei nº 5.172, de 25 de outubro de 1966 (Código Tributário Nacional) não constam débitos inscritos na Dívida Ativa, em nome do sujeito passivo acima identificado.

Validade da Certidão: 120 (cento e vinte) dias: 22/07/2023.

A autenticidade desta certidão deverá ser confirmada no endereço:

<http://portal.sefaz.ma.gov.br/>, clicando no item "Certidões" e em seguida em "Validação de Certidão Negativa de Dívida Ativa".

CERTIDÃO EMITIDA GRATUITAMENTE.



ESTADO DO MARANHÃO
PREFEITURA MUNICIPAL DE SANTA INÊS
Secretaria de Receita, Urbanismo e Patrimônio Público Imobiliário
CNPJ: 06.198.949/0001-24

08/03/2023 10:27:00
USUÁRIO: ATENDENTE002

CERTIDÃO NEGATIVA DE DÉBITOS-CND Nº 689/2023
AUTENTICAÇÃO: HTHJ-BSBG

CERTIFICO, a pedido da pessoa interessada, que a empresa **F M S LIMA**, devidamente Inscrito sob o CNPJ **46.817.116/0001-19**, situada à **RUA DA PALMEIRA, 268 PALMEIRA**, encontra-se quites com os tributos municipais. O Requerente pretende com esta, fazer prova de Quitação de Tributos, não podendo ser usado para outros fins.

A Referida Certidão terá validade até **06/06/2023**.

Ressalvado à Prefeitura o direito de cobrar dívidas que venham a ser apuradas.

SANTA INES-MA, 08/03/2023.

ANA VALÉRIA SANTOS ARAÚJO
SEC. DA RECEITA URBANISMO E PAT. PÚBLICO IMOBILIÁRIO
MAT. 3325728



CERTIDÃO



ESTADO DO MARANHÃO
PREFEITURA MUNICIPAL DE SANTA INÊS
Secretaria de Receita, Urbanismo e Patrimônio Público Imobiliário
CNPJ: 06.198.949/0001-24

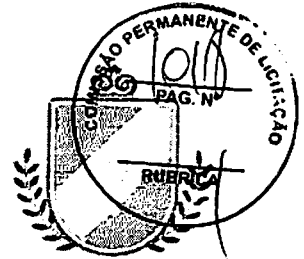

08/03/2023 10:27:16
USUÁRIO: ATENDENTE002

CERTIDÃO NEGATIVA DE DÍVIDA ATIVA MUNICIPAL-CNDA Nº 690/2023
AUTENTICAÇÃO:4DGD-V21Q

CERTIFICO a pedido da pessoa interessada, que a empresa **F M S LIMA**, inscrita sob o CNPJ: **46.817.116/0001-19**, situada à **RUA DA PALMEIRA, 268 PALMEIRA**, Neste Município, encontra-se quites com os tributos municipais, bem como o livro de **DÍVIDA ATIVA** deste setor de arrecadação desta prefeitura, nada consta no que diz respeito ao débito em nome da referida empresa. O Requerente pretende com esta, fazer prova de Quitação de Tributos, não podendo ser usado para outros fins.

A Referida Certidão terá validade até **06/06/2023**.

Ressalvado à Prefeitura o direito de cobrar dívidas que venham a ser apuradas.

SANTA INES-MA, 08/03/2023.

ANA VALÉRIA SANTOS ARAÚJO
SEC. DA RECEITA URBANISMO E PAT. PÚBLICO IMOBILIÁRIO
MAT. 3326728



08/03/2023

CERTJUDONE-SJDSI - 842023
Código de validação: 86D5079D7B

Número da guia: 23056201001436732.

CERTIDÃO DE FALÊNCIA OU RECUPERAÇÃO JUDICIAL

USANDO da faculdade que me confere a Lei, **CERTIFICO**, a requerimento da parte interessada, que, dando busca nos nossos arquivos dos feitos referentes às **Varas Cíveis**, nesta Comarca, nas ações específicas de **Falência ou Recuperação Judicial**, a partir do dia primeiro de (1º) do mês de janeiro (01) do ano de dois mil e treze (2013) até a presente data, constatei **NÃO EXISTIR** distribuição contra a empresa **F M S LIMA LTDA - ME** inscrita no CNPJ nº. 46.817.116/0001-19, estabelecida à Rua da Palmeira, nº. 268, bairro Palmeira, Santa Inês/MA.

CERTIFICO, finalmente, que esta Secretaria de Distribuição é a única existente no Termo Judiciário de Santa Inês, Estado do Maranhão. O referido é verdade e dou fé. Dada e passada a presente certidão na Secretaria de Distribuição a meu cargo, no Fórum “Desembargador João Miranda Sobrinho”, nesta cidade de Santa Inês, Estado do Maranhão. Eu, Teresa Cristina dos Santos Soares, Secretária Judicial, matrícula 162271, pesquisei, digitei e assino, aos dezesseis (16) dias, do mês de fevereiro (02), às 17h10min., ano dois mil e vinte e três (2023).

OBSERVAÇÕES:

Esta Certidão é emitida em uma única via mediante código de Selo Eletrônico Judicial, sem rasuras com assinatura eletrônica do servidor (art. 150 do Código de Normas da CGJ c/c art. 7º da Resolução-GP nº 38/2022).

Esta Certidão terá validade de sessenta (60) dias, conforme Art. 149 do Código de Normas da CGJ.

O CNPJ, constante nesta Certidão foi informado pelo solicitante. Sua titularidade deverá ser conferida pelo interessado ou destinatário.

ESTA CERTIDÃO ABRANGE SOMENTE AS VARAS COMUNS DO TERMO JUDICIÁRIO DE SANTA INÊS/MA E BELA VISTA DO MARANHÃO/MA.

TERESA CRISTINA DOS SANTOS SOARES
Secretária Judicial de Distribuição de Entrância Intermediária
Secretaria Judicial de Distribuição de Santa Inês
Matrícula 162271

Documento assinado. SANTA INÊS, 16/02/2023 17:15 (TERESA CRISTINA DOS SANTOS SOARES)



CERTJUDONE-SJDSI - 842023 / Código: 86D5079D7B
Valide o documento em www.tjma.jus.br/validadoc.php

Antes de imprimir pense em sua responsabilidade com o meio ambiente.
#ConsumoConsciente

BALANÇO ABERTURA DE JUNHO /2022

F M S LIMA

CNPJ: 46.817.116/0001-19

RUA DA PALMEIRA ,268 PALMEIRA CEP: 65304-060 -SANTA INES -MA

NIRE: 21102437596

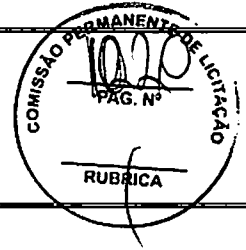

A T I V O

CIRCULANTE

100.000,00D

DISPONIVEL

100.000,00D

CAIXA GERAL

CAIXA

100.000,00D

TOTAL DO ATIVO

100.000,00D

Reconhecemos a exatidão do presente Balanço Patrimonial, realizado em 17/06/2022, estando de acordo com a documentação enviada à Contabilidade, somando tanto no Ativo como no Passivo o valor total de R\$ 100.000,00 (CEM MIL REAIS). Sob as penas da lei, declaramos que as informações aqui contidas são verdadeiras e nos responsabilizamos por todas elas.

Santa Inês, Ma 17 de Junho de 2022

FRANCISCO MAELTON SOUSA LIMA

TITULAR

CPF:047.229.073-82

VALERIA SANTOS CAMPELO BARROS

CRC/MA 012672/O-6

BALANÇO ABERTURA DE JUNHO /2022
 F M S LIMA
 CNPJ: 46.817.116/0001-19
 RUA DA PALMEIRA ,268 PALMEIRA CEP: 65304-060 -SANTA INES -MA
 NIRE: 21102437596

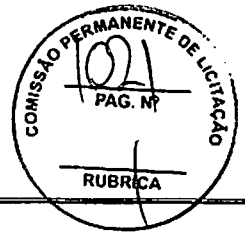

P A S S I V O

PATRIMONIO LIQUIDO		100.000,00C
CAPITAL SOCIAL		100.000,00C
CAPITAL SOCIAL		
CAPITAL SOCIAL INTEGRALIZADO	100.000,00C	
TOTAL DO PASSIVO		100.000,00C

Reconhecemos a exatidão do presente Balanço Patrimonial, realizado em 17/06/2022, estando de acordo com a documentação enviada à Contabilidade, somando tanto no Ativo como no Passivo o valor total de R\$ 100.000,00 (CEM MIL REAIS) Sob as penas da lei, declaramos que as informações aqui contidas são verdadeiras e nos responsabilizamos por todas elas.

Santa Inês, Ma 17 de Junho de 2022

FRANCISCO MAELTON SOUSA LIMA
 TITULAR
 CPF:047.229.073-82

VALERIA SANTOS CAMPELO BARROS
 CRC/MA 012672/O-6

F M S LIMA

RUA DA PALMEIRA 268 PALMEIRA CEP: 65304-060

SANTA INES -MA

CNPJ:46.817.116/0001-19 NIRE.21102437596

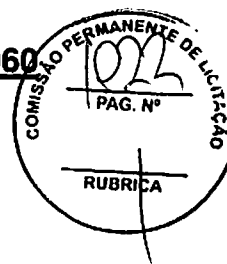

**COMPROVAÇÃO DE BOA SITUAÇÃO
17/06/2022**

INDICE DE LIQUIDEZ GERAL (ILG) >= 1

$$\text{ILG} = \frac{\text{ATIVO CIRCULANTE} + \text{REALIZAVEL A LONGO PRAZO} = 100.000,00}{\text{PASSIVO CIRCULANTE} + \text{EXIGIVEL A LONGO PRAZO} = 1000,000,00} = 100$$

INDICE DE SOLVENCIA GERAL (ISG) >= 1

$$\text{ISG} = \frac{\text{ATIVO TOTAL} = 100.000,00}{\text{PASSIVO CIRCULANTE} + \text{EXIGIVEL A LONGO PRAZO} = 100.000,00} = 100$$

INDICE DE LIQUIDEZ CORRENTE (ILC) >= 1

$$\text{ILC} = \frac{\text{ATIVO CIRCULANTE} = 100.000,00}{\text{PASSIVO CIRCULANTE} = 100.000,00} = 100$$

SANTA INES – MA 17 DE JUNHO 2022

FRANCISCO MAELTON SOUSA LIMA
CPF :047.229.073-82

VALERIA SANTOS CAMPELO BARROS
CRC-MA 012672/O-6

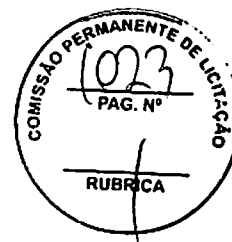
F M S LIMA**RUA DA PALMEIRA 268- PALMEIRA CEP.: 65304-060****SANTAINES -MA****CNPJ:46.817.116/0001-19 NIRE.21102437596****NOTAS EXPLICATIVAS DAS DEMONSTRAÇÕES CONTÁBEIS EM 17/06/2022****Nota 1 – Contexto Operacional**

A empresa se insere no seguimento de prestação de serviços CNAE 46.91.5-00– Comércio atacadista de mercadorias em geral com predomi nancia de produtos alimenticios .

Nota 2 – Base de Preparação e Apresentação das Demonstrações Financeiras

As demonstrações Financeiras foram elaboradas em obediência aos preceitos da Legislação Comercial; aos preceitos da Lei das Sociedades Anônimas; e aos Princípios de Contabilidade Geralmente Aceitos. As principais práticas na elaboração das demonstrações financeiras são as seguintes:

- a) O Resultado é apurado em obediência ao regime de competência do exercício;
- b) O Ativo Circulante está demonstrado aos seus valores de avaliação;
- c) O Ativo Imobilizado é demonstrado ao custo ou valor de avaliação;
- d) O Passivo Circulante está demonstrado por valores conhecidos ou calculáveis.

Nota 3 – Patrimônio Líquido 3.1- Capital Social

O Capital Social está representado por 100.000 (Cem Mil) no valor nominal unitário de R\$ 1,00 (um real) totalizando R\$ 100.000,00 (Cem Mil Reais).

FRANCISCO MAELTON S.LIMA
CPF: 047.229.073-82

VALERIA SANTOS CAMPELO BARROS
CRC/MA 0126720-6



ASSINATURA ELETRÔNICA

Certificamos que o ato da empresa F M S LIMA consta assinado digitalmente por:

IDENTIFICAÇÃO DO(S) ASSINANTE(S)	
CPF/CNPJ	Nome
00062431340	VALERIA SANTOS CAMPELO BARROS
04722907382	FRANCISCO MAELTON SOUSA LIMA

CERTIFICO O REGISTRO EM 06/10/2022 20:10 SOB Nº 20221210024.
PROTOCOLO: 221210024 DE 06/10/2022.
CÓDIGO DE VERIFICAÇÃO: 12213192779. CNPJ DA SEDE: 46817116000119.
NIRE: 21102437596. COM EFEITOS DO REGISTRO EM: 06/10/2022.
F M S LIMA

JUCEMA

CARLOS ANDRÉ DE MORAES PEREIRA
SECRETÁRIO-GERAL
www.empresafacil.ma.gov.br

A validade deste documento, se impresso, fica sujeito à comprovação de sua autenticidade nos respectivos portais, informando seus respectivos códigos de verificação.



TR
DISTRIBUIDORA

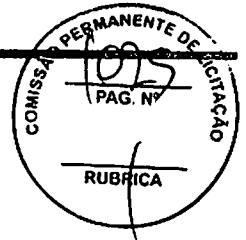

ATESTADO DE CAPACIDADE TÉCNICA

Atestamos que a empresa **F M S LIMA LTDA**, INSCRIÇÃO ESTADUAL: 127611282, CNPJ: 46.817.116/0001-19, sediada na Rua da Palmeira, nº 268, Palmeira, Santa Inês – MA, CEP: 65.304-060, forneceu e fornece a este órgão Móveis e materiais permanente, de forma satisfatória, sendo cumpridas na qualidade, nos prazos de entregas e quantidades exigidas e demais termos firmados na contratação.

Atestamos ainda, que é considerada idônea nas suas obrigações de fornecimento e capacidade técnica, não constando em nossos registros até a presente data, anotações de ato que a desabone.

ITEM	QUANTIDADE
Ar condicionado 9.000 BTUs	2
Ar condicionado 12.000 BTUs	2
Armário de aço 02 portas	5
Armário Vitrine 02 portas	3
Arquivo aço	6
Bebedouro Industrial	3
Carro de curativo	4
Diva esmaltada	3
Escada 02 degraus	5
Foco clínico	7
Fogão 04 bocas	3
Fogão 06 bocas	2
Longarina com 03 lugares	5
Mesa Ginecológica	4
Mocho sem encosto com rodas	6
Negatoscopio	8

Poder Judiciário TJM, Selo:
RECFIR1568352941139X60DVH51, 31/03/2023
16:13:43, Ato: 13.17.2. Parale(s): Tais RODRIGUES DA
SILVA, Rao Firma: Autenticidade, Total R\$ 9,02 Emol
R\$ 5,44 FERC R\$ 0,16, SSGEP-R\$ 0,21 FERP R\$ 0,21
Consulte em ht://selo.tjma.jus.br

Jurays da Silva de Matos Carvalho
Escritório: Alto Alegre do Maranhão
Sociedade Extrajudicial de Alto Alegre do Maranhão - MA



Alto Alegre do Maranhão – MA, 17 de Março de 2023.

Tais Rodrigues da Silva

TAIS RODRIGUES DA SILVA
REPRESENTANTE LEGAL
RG: 023415072002-5
CPF: 063.007.093-88
OUTORGANTE

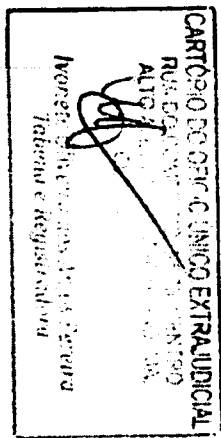

(99) 98470-6347
(86)98185-0110



CNPJ: 18.621.526/0001-54
trdistribuidora20@hotmail.com



Rua São José nº 71 Centro
Alto Alegre do Maranhão
CEP: 65.413-000

CARTA PROPOSTA



Ilmo. Sr.
Pregoeiro
Prefeitura Municipal de PIO XII - MA
Processo Administrativo: N° 0000000175/2023
Pregão Eletrônica N° 011/2023
Tipo: **MENOR PREÇO POR ITEM**
Data: 06/04/2023 às 09:00h
Local: licitapioxii.com.br

Objetivo: Escolha da proposta mais vantajosa para o Registro de preços para contratação de empresa visando a eventual, futura e parcelada aquisição de material permanente, para atender as necessidades das diversas Secretarias do Município de Pio XII – Ma, conforme condições, quantidades e exigências estabelecidas neste Edital e seus Anexos.

Prezados Senhores,

A empresa **F M S LIMA**, inscrita no CNPJ sob o nº **46.817.116/0001-19** com sede na Rua das Rua da Palmeira, N° 268, Palmeira, Santa Inês - MA CEP: 65.304-060, neste ato representado pela Sr. Francisco Maelton Sousa Lima, RG: 34901772008 SESP/MA CPF: 047.229.073-82, brasileiro, residente e domiciliado a Rua da Palmeira, N° 268 Palmeira, Santa Inês - MA CEP: 65.304-060. Encaminhamos ao Senhor Pregoeiro e Equipe de Apoio nossa proposta em anexo. O objeto tem como Seleção da proposta mais vantajosa visando o registro de preços para eventual contratação de pessoa (s) jurídica (s) para aquisição de material permanente no sentido de suprir a demanda operacional do Município de Pio XII/MA. Nossa Proposta tem preço fixado em R\$ 4.789.587,11 (Quatro milhões setecentos e oitenta e nove mil quinhentos e oitenta e sete reais e onze centavos).

Atenciosamente,

Santa Inês - MA, 05 de Abril de 2023.

**FRANCISCO
MAELTON SOUSA
LIMA:04722907382**

Assinado de forma digital
por FRANCISCO MAELTON
SOUSA LIMA:04722907382
Dados: 2023.04.05
12:07:55 -03'00'

Administrador

Francisco Maelton Sousa Lima
RG: 34901772008 SESP/MA CPF: 047.229.073-82

F M S LIMA, CNPJ: 46.817.116/0001-19 INSC. EST. 127.611.282,
FONES: (98) 98247-0444 - Rua da Palmeira, nº 268, Bairro Palmeira,
CEP: 65.304-060. Email: maelton_sousa@hotmail.com

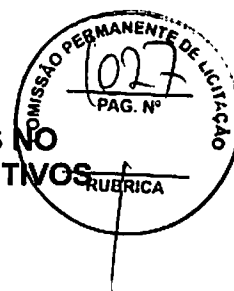

**DECLARAÇÃO DE SUJEIÇÃO ÀS CONDIÇÕES ESTABELECIDAS NO
EDITAL E DE INEXISTÊNCIA DE FATOS SUPERVENIENTES IMPEDITIVOS
DA HABILITAÇÃO**

Ilmo. Sr.
Pregoeiro
Prefeitura Municipal de PIO XII - MA
Processo Administrativo: Nº 0000000175/2023
Pregão Eletrônica Nº 011/2023
Tipo: **MENOR PREÇO POR ITEM**
Data: 06/04/2023 às 09:00h
Local: licitapioxii.com.br

Objetivo: Escolha da proposta mais vantajosa para o Registro de preços para contratação de empresa visando a eventual, futura e parcelada aquisição de material permanente, para atender as necessidades das diversas Secretarias do Município de Pio XII – Ma, conforme condições, quantidades e exigências estabelecidas neste Edital e seus Anexos.

Prezados Senhores,

A empresa **F M S LIMA**, inscrita no CNPJ sob o nº **46.817.116/0001-19** com sede na Rua das Rua da Palmeira, Nº 268 Palmeira, Santa Inês - MA CEP: 65.304-060, neste ato representado pela Sr. Francisco Maelton Sousa Lima, RG: 34901772008 SESP/MA CPF: 047.229.073-82, brasileiro, residente e domiciliado a Rua da Palmeira, Nº 268 Palmeira, Santa Inês - MA CEP: 65.304-060. **DECLARA** expressamente que se sujeita às condições estabelecidas no Edital acima citado e que acatará integralmente qualquer decisão que venha a ser tomada pelo licitador quanto às proponentes que tenham atendido às condições estabelecidas no Edital e que demonstrem integral capacidade de executar o objeto previsto.

DECLARA, ainda, para todos os fins de direito, a inexistência de fatos supervenientes impeditivos da habilitação ou que comprometa a idoneidade da proponente nos termos do Artigo 32, parágrafo 2º, e artigo 97 da Lei no 8.666, de 21 de junho de 1993, e alterações subsequentes.

Atenciosamente,

Santa Inês - MA, 05 de Abril de 2023.
FRANCISCO MAELTON SOUSA
LIMA:04722907382
Assinado de forma digital por
FRANCISCO MAELTON SOUSA
LIMA:04722907382
Dados: 2023.04.05 12:08:32 -03'00'

Administrador
Francisco Maelton Sousa Lima
RG: 34901772008 SESP/MA CPF: 047.229.073-82

F M S LIMA, CNPJ: 46.817.116/0001-19 INSC. EST. 127.611.282,
FONES: (98) 98247-0444 - Rua da Palmeira, nº 268, Bairro Palmeira,
CEP: 65.304-060. Email: maelton_sousa@hotmail.com

**DECLARAÇÃO NOS TERMOS DO INCISO XXXIII DO ARTIGO 7º DA
CONSTITUIÇÃO FEDERAL**

Ilmo. Sr.
Pregoeiro
Prefeitura Municipal de PIO XII - MA
Processo Administrativo: Nº 0000000175/2023
Pregão Eletrônica Nº 011/2023
Tipo: MENOR PREÇO POR ITEM
Data: 06/04/2023 às 09:00h
Local: licitapioxii.com.br

Objetivo: Escolha da proposta mais vantajosa para o Registro de preços para contratação de empresa visando a eventual, futura e parcelada aquisição de material permanente, para atender as necessidades das diversas Secretarias do Município de Pio XII – Ma, conforme condições, quantidades e exigências estabelecidas neste Edital e seus Anexos.

Prezados Senhores,

A empresa **F M S LIMA**, inscrita no CNPJ sob o nº **46.817.116/0001-19** com sede na Rua das Rua da Palmeira, Nº 268 Palmeira, Santa Inês - MA CEP: 65.304-060, neste ato representado pela Sr. Francisco Maelton Sousa Lima, RG: 34901772008 SESP/MA CPF: 047.229.073-82, brasileiro, residente e domiciliado a Rua da Palmeira, Nº 268 Palmeira, Santa Inês - MA CEP: 65.304-060. Declara, para fins do disposto no inc. v do art. nº 27 da lei nº 8.666, de 21 de junho de 1993, acrescido pela lei nº 9.854, de 27 de outubro de 1999, que não emprega menor de dezoito anos em trabalho noturno, perigoso ou insalubre e não emprega menor de dezesseis anos.

Ressalva: emprega menor, a partir de quatorze anos, na condição de aprendiz (NÃO).

Atenciosamente,

Santa Inês - MA, 05 de Abril de 2023.

FRANCISCO
MAELTON SOUSA
LIMA:04722907382

Assinado de forma digital
por FRANCISCO MAELTON
SOUSA LIMA:04722907382
Dados: 2023.04.05 12:08:57
-03'00'

Administrador

Francisco Maelton Sousa Lima

RG: 34901772008 SESP/MA CPF: 047.229.073-82

DECLARAÇÃO DE CUMPRIMENTO DOS REQUISITOS DE HABILITAÇÃO

Ilmo. Sr.
Pregoeiro
Prefeitura Municipal de PIO XII - MA
Processo Administrativo: Nº 0000000175/2023
Pregão Eletrônica Nº 011/2023
Tipo: **MENOR PREÇO POR ITEM**
Data: 06/04/2023 às 09:00h
Local: licitapioxii.com.br

Objetivo: Escolha da proposta mais vantajosa para o Registro de preços para contratação de empresa visando a eventual, futura e parcelada aquisição de material permanente, para atender as necessidades das diversas Secretarias do Município de Pio XII – Ma, conforme condições, quantidades e exigências estabelecidas neste Edital e seus Anexos.

Prezados Senhores,

A empresa **F M S LIMA**, inscrita no CNPJ sob o nº **46.817.116/0001-19** com sede na Rua das Rua da Palmeira, Nº 268 Palmeira, Santa Inês - MA CEP: 65.304-060, neste ato representado pela Sr. Francisco Maelton Sousa Lima, RG: 34901772008 SESP/MA CPF: 047.229.073-82, brasileiro, residente e domiciliado a Rua da Palmeira, Nº 268 Palmeira, Santa Inês - MA CEP: 65.304-060. Declara, em conformidade com a lei nº 10.520/02, que cumpre todos os requisitos para habilitação para este certame licitatório na prefeitura Municipal de Pio XII – MA - pregão eletrônico nº 011/2023.

Atenciosamente,

Santa Inês - MA, 05 de Abril de 2023.

**FRANCISCO
MAELTON SOUSA
LIMA:04722907382**

Assinado de forma digital por
FRANCISCO MAELTON SOUSA
LIMA:04722907382
Dados: 2023.04.05 12:09:20 -03'00'

Administrador

Francisco Maelton Sousa Lima

RG: 34901772008 SESP/MA CPF: 047.229.073-82

F M S LIMA, CNPJ: 46.817.116/0001-19 INSC. EST. 127.611.282,
FONES: (98) 98247-0444 - Rua da Palmeira, nº 268, Bairro Palmeira,
CEP: 65.304-060. Email: maelton_sousa@hotmail.com

DECLARAÇÃO DE ELABORAÇÃO INDEPENDENTE DE PROPOSTA

**Ilmo. Sr.
Pregoeiro
Prefeitura Municipal de PIO XII - MA
Processo Administrativo: Nº 0000000175/2023
Pregão Eletrônica Nº 011/2023
Tipo: MENOR PREÇO POR ITEM
Data: 06/04/2023 às 09:00h
Local: licitapioxii.com.br**

Objetivo: Escolha da proposta mais vantajosa para o Registro de preços para contratação de empresa visando a eventual, futura e parcelada aquisição de material permanente, para atender as necessidades das diversas Secretarias do Município de Pio XII – Ma, conforme condições, quantidades e exigências estabelecidas neste Edital e seus Anexos.

Prezados Senhores,

A empresa **F M S LIMA**, inscrita no CNPJ sob o nº **46.817.116/0001-19** com sede na Rua das Rua da Palmeira, Nº 268 Palmeira, Santa Inês - MA CEP: 65.304-060, neste ato representado pela Sr. Francisco Maelton Sousa Lima, RG: 34901772008 SESP/MA CPF: 047.229.073-82, brasileiro, residente e domiciliado a Rua da Palmeira, Nº 268 Palmeira, Santa Inês - MA CEP: 65.304-060. para fins do disposto no edital de licitação: **pregão eletrônico nº 011/2023**, declara, sob as penas da lei, em especial o art. 299 do código penal brasileiro, que:

- a) A proposta apresentada para participar do **pregão eletrônico nº 011/2023**, foi elaborada de maneira independente (pelo licitante), e o conteúdo da proposta não foi, no todo ou em parte, direta ou indiretamente, informado, discutido ou recebido de qualquer outro participante potencial ou de fato do **pregão eletrônico nº 011/2023**, por qualquer meio ou por qualquer pessoa;
- b) A intenção de apresentar a proposta elaborada para participar do **pregão eletrônico nº 011/2023** não foi informada, discutida ou recebida de qualquer outro participante potencial ou de fato do **pregão eletrônico nº 011/2023** por qualquer meio ou por qualquer pessoa;
- c) Que não tentou, por qualquer meio ou por qualquer pessoa, influir na decisão de qualquer outro participante potencial ou de fato do **pregão eletrônico nº 011/2023** quanto a participar ou não da referida licitação;
- d) Que o conteúdo da proposta apresentada para participar do **pregão eletrônico nº 011/2023** não será, no todo ou em parte, direta ou indiretamente, comunicado ou discutido com qualquer outro participante potencial ou de fato do **pregão eletrônico nº 011/2023** antes da adjudicação do objeto da referida licitação;

F M S LIMA, CNPJ: 46.817.116/0001-19 INSC. EST. 127.611.282,
FONES: (98) 98247-0444 - Rua da Palmeira, nº 268, Bairro Palmeira,
CEP: 65.304-060. Email: maelton_sousa@hotmail.com



e) Que o conteúdo da proposta apresentada para participar do **pregão eletrônico nº 011/2023** não foi, no todo ou em parte, direta ou indiretamente, informado, discutido ou recebido de qualquer integrante do município de Pio XII - MA, antes da abertura oficial das propostas; e

f) Que está plenamente ciente do teor e da extensão desta declaração e que detém plenos poderes e informações para firmá-la.

Atenciosamente,

Santa Inês - MA, 05 de Abril de 2023.

FRANCISCO
MAELTON SOUSA
LIMA:04722907382

Assinado de forma digital
por FRANCISCO MAELTON
SOUSA LIMA:04722907382
Dados: 2023.04.05 12:09:43
-03'00'

Administrador
Francisco Maelton Sousa Lima
RG: 34901772008 SESP/MA CPF: 047.229.073-82

**DECLARAÇÃO DE NÃO POSSUIR INSCRIÇÃO NO CADASTRO DE
EMPREGADORES FLAGRADOS EXPLORANDO TRABALHADORES EM
CONDIÇÕES ANÁLOGAS.**

Ilmo. Sr.
Pregoeiro
Prefeitura Municipal de PIO XII - MA
Processo Administrativo: Nº 0000000175/2023
Pregão Eletrônica Nº 011/2023
Tipo: **MENOR PREÇO POR ITEM**
Data: 06/04/2023 às 09:00h
Local: licitapioxii.com.br

Objetivo: Escolha da proposta mais vantajosa para o Registro de preços para contratação de empresa visando a eventual, futura e parcelada aquisição de material permanente, para atender as necessidades das diversas Secretarias do Município de Pio XII – Ma, conforme condições, quantidades e exigências estabelecidas neste Edital e seus Anexos.

Prezados Senhores,

A empresa **F M S LIMA**, inscrita no CNPJ sob o nº **46.817.116/0001-19** com sede na Rua das Rua da Palmeira, Nº 268 Palmeira, Santa Inês - MA CEP: 65.304-060, neste ato representado pela Sr. Francisco Maelton Sousa Lima, RG: 34901772008 SESP/MA CPF: 047.229.073-82, brasileiro, residente e domiciliado a Rua da Palmeira, Nº 268 Palmeira, Santa Inês - MA CEP: 65.304-060. Declaramos para devidos fins, que não possuir inscrição no cadastro de empregadores flagrados explorando trabalhadores em condições análogas às de escravo, instituído pelo Ministério do Trabalho e Emprego, por meio da Portaria nº 540/2004. E, não ter sido condenada, a contratada ou seus dirigentes, por infringir as leis de combate à discriminação de raça ou de gênero, ao trabalho infantil e ao trabalho escravo, em afronta a previsão aos artigos 1º e 170 da Constituição Federal de 1988; do art. 149 do Código Penal Brasileiro; do Decreto nº 5.017/2004 (promulga o Protocolo de Palermo) e das Convenções da OIT nº 29 e 105.

Atenciosamente,

Santa Inês - MA, 05 de Abril de 2023.

**FRANCISCO
MAELTON SOUSA**
LIMA:04722907382

Assinado de forma digital
por FRANCISCO MAELTON
SOUSA LIMA:04722907382
Dados: 2023.04.05 12:10:05
-03'00'

Administrador

Francisco Maelton Sousa Lima
RG: 34901772008 SESP/MA CPF: 047.229.073-82

F M S LIMA, CNPJ: 46.817.116/0001-19 INSC. EST. 127.611.282,
FONES: (98) 98247-0444 - Rua da Palmeira, nº 268, Bairro Palmeira,
CEP: 65.304-060. Email: maelton_sousa@hotmail.com



REPÚBLICA FEDERATIVA DO BRASIL
 MINISTÉRIO DA INFRAESTRUTURA
 DEPARTAMENTO NACIONAL DE TRÁFICO
 CARTEIRA NACIONAL DE HABILITAÇÃO



NOME
FRANCISCO MAELTON SOUSA LIMA

DOC. IDENTIDADE / ÓRG. EMISSOR / UF
34901772008, SESP MA

CPF DATA NASCIMENTO
047.229.073-82 23/12/1991

FILIAÇÃO
ELIOSVALDO DE MELO LIMA
MARIA VANUZA DE MELO SOUSA

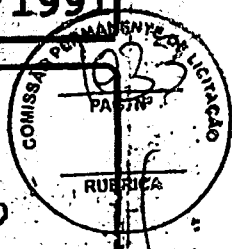

PERMISSÃO ACC CAT. HAB.
AB

Nº REGISTRO
05186951686

VALIDADE
29/10/2025

1ª HABILITAÇÃO
19/04/2011

OBSERVAÇÕES

Francisco Maelson Sousa Lima

ASSINATURA DO PORTADOR

LOCAL
SAO LUIS, MA

DATA EMISSÃO
27/11/2020

[Handwritten Signature]
 Carlos Abdalla Brito
 Diretor Geral - Detran / MA

ASSINATURA DO EMISSOR

40284119254
MA043611737

MARANHÃO

VÁLIDA EM TODO O TERRITÓRIO NACIONAL
2140496409



PROIBIDO PLASTIFICAR
2140496409

Sobre o Portal

Serviços

Legislação

Parceiros

Fale conosco

Manuais

Municípios
Implantados

Consultar
Informações

Notificações



Autenticidade de documentos

DADOS DA CONSULTA

Protocolo:

📄 221429107

Data do Protocolo:

📅 07/12/2022

Número de Registro:

📄 21201302940

Arquivamento:

📄 20221429107

Empresa:

📄 F M S LIMA LTDA

Documento(s):

📄 Contrato

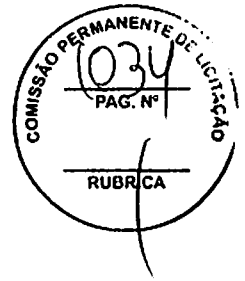

< Voltar



(98) 2106-8500 Ver mais

Av. Pedro II, N°199 - Centro, São Luís - MA, 65010-450

ouvidoria@jucema.ma.gov.br



Estado do Maranhão **Certidão Negativa de Dívida Ativa**

COMISSÃO PERMANENTE DE LICITAÇÃO

Resultado da Validação da Certidão Negativa Dívida Ativa de Dívida Ativa

CERTIDÃO VÁLIDA!

Nº da Certidão: 021011/23
Data de Validade: 22/07/2023
Data de Emissão: 24/03/2023 15:55:59
Inscrição Estadual: 127611282
CPF/CNPJ: 46817116000119
Razão Social: F M S LIMA LTDA



EXERCÍCIO: *

2023

CNPJ: *

46.817.116/0001-19

NÚMERO: *

TIPO: *

CERTIDÃO NEGATIVA

CODIGO DE VERIFICAÇÃO: *

HTHJ-BS8G

LIMPAR

VALIDAR



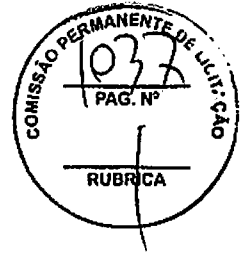

CERTIDÃO LEGÍTIMA

46.817.116/0001-19 - F M S LIMA
EMIÇÃO:08/03/2023
VALIDADE:06/06/2023
A CERTIDÃO É LEGÍTIMA.

OK

EXERCÍCIO: *

2023

CNPJ: *

46.817.116/0001-19

NÚMERO: *

690

TIPO: *

NEGATIVA DE DÍVIDA ATIVA

CODIGO DE VERIFICAÇÃO: *

4DGD-V21Q

LIMPAR

VALIDAR

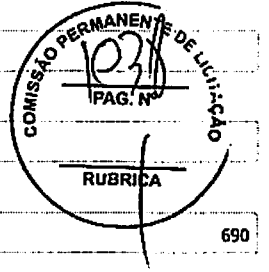

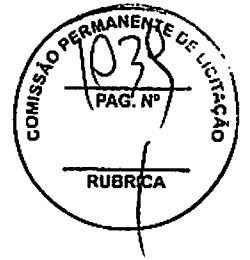

CERTIDÃO LEGÍTIMA

46.817.116/0001-19 - F M S LIMA
EMISSÃO:08/03/2023
VALIDADE:06/06/2023
A CERTIDÃO É LEGÍTIMA.

OK

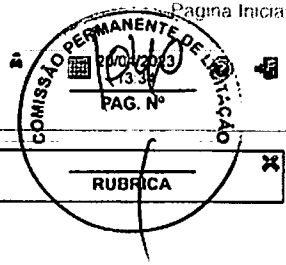

Validação - Digidoc

Este documento corresponde a este código de validação (CERTJUDONE-SJDSI - 842023: 86D5079D7B).

Dados do Documento Administrativo

Número do Documento: CERTJUDONE-SJDSI - 842023

Código de Validação: 86D5079D7B

Validar Documento

Baixar Original

Visualizar Original

Anexos

Desc Anexo	Nome do arquivo	Tipo Anexo	Download
COMPROVANTEBB - 2023-02-15-144622	ComprovanteBB - 2023-02-15-144622.pdf	ANEXO DE DOC ADMINISTRATIVO GENÉRICO	
PODER JUDICIÁRIO DO ESTADO DO MARANHÃO MAELTON (2)	Poder Judiciario do Estado do Maranhao MAELTON (2).pdf	ANEXO DE DOC ADMINISTRATIVO GENÉRICO	
CNPJ - F M S LIMA	CNPJ - F M S LIMA.pdf	ANEXO DE DOC ADMINISTRATIVO GENÉRICO	

Assinaturas

Signatário	Data de assinatura	Status do documento
TERESA CRISTINA DOS SANTOS SOARES	16/02/2023 17:15	RECEBIDO

[Clique para visualizar o arquivo original referente a este documento : CERTJUDONE-SJDSI 842023.](#)

Nova consulta



TRIBUNAL DE CONTAS DA UNIÃO

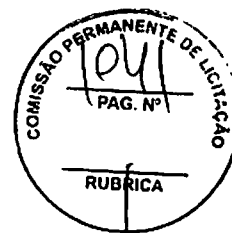

Consulta Consolidada de Pessoa Jurídica

Este relatório tem por objetivo apresentar os resultados consolidados de consultas eletrônicas realizadas diretamente nos bancos de dados dos respectivos cadastros. A responsabilidade pela veracidade do resultado da consulta é do Órgão gestor de cada cadastro consultado. A informação relativa à razão social da Pessoa Jurídica é extraída do Cadastro Nacional da Pessoa Jurídica, mantido pela Receita Federal do Brasil.

Consulta realizada em: 20/04/2023 13:38:03

Informações da Pessoa Jurídica:

Razão Social: F M S LIMA LTDA
CNPJ: 46.817.116/0001-19

Resultados da Consulta Eletrônica:

Órgão Gestor: TCU
Cadastro: Licitantes Inidôneos
Resultado da consulta: Nada Consta

Para acessar a certidão original no portal do órgão gestor, clique [AQUI](#).

Órgão Gestor: CNJ
Cadastro: CNIA - Cadastro Nacional de Condenações Cíveis por Ato de Improbidade Administrativa e Inelegibilidade
Resultado da consulta: Nada Consta

Para acessar a certidão original no portal do órgão gestor, clique [AQUI](#).

Órgão Gestor: Portal da Transparência
Cadastro: Cadastro Nacional de Empresas Inidôneas e Suspensas
Resultado da consulta: Nada Consta

Para acessar a certidão original no portal do órgão gestor, clique [AQUI](#).

Órgão Gestor: Portal da Transparência
Cadastro: CNEP - Cadastro Nacional de Empresas Punidas
Resultado da consulta: Nada Consta

Para acessar a certidão original no portal do órgão gestor, clique [AQUI](#).

Obs: A consulta consolidada de pessoa jurídica visa atender aos princípios de simplificação e racionalização de serviços públicos digitais. Fundamento legal: Lei nº 12.965, de 23 de abril de 2014, Lei nº 13.460, de 26 de junho de 2017, Lei nº 13.726, de 8 de outubro de 2018, Decreto nº 8.638 de 15, de janeiro de 2016.

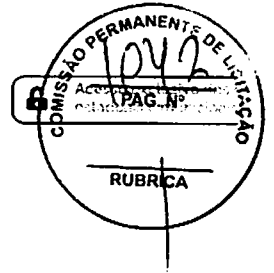

Autenticidade de documentos

DADOS DA CONSULTA

Protocolo:

221210024

Data do Protocolo:

06/10/2022

Número de Registro:

21102437596

Arquivamento:

20221210024

Empresa:

F M S LIMA

Documentos(s):

Documento de Interesse

[< Voltar](#)

Sobre o Portal

Serviços

Legislação

Parceiros

Fale Conosco

Manuais

Municípios
Implantados

Consultar
Informações

Notificações



(98) 2106-8500 [Ver mais](#)

Av. Pedro II, N°199 - Centro, São Luís - MA, 65010-450

ouvidoria@juccema.ma.gov.br

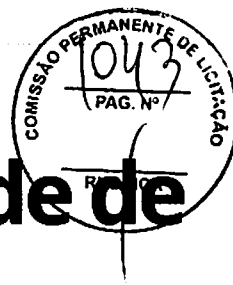

Confirmação da Autenticidade de Certidões

Resultado da Confirmação de Autenticidade de Certidão

CNPJ: 46.817.116/0001-19

Código de Controle: B873.A450.4E35.3F37

Data da Emissão: 24/03/2023

Hora da Emissão: 15:52:50

Tipo Certidão: Positiva com Efeitos de Negativa

Certidão Positiva com Efeitos de Negativa emitida em 24/03/2023, com validade até 20/09/2023.

[Página Anterior \(/Servicos/certidaointernet/PJ/Autenticidade/Voltar\)](#)

[Nova consulta \(/Servicos/certidaointernet/PJ/Autenticidade/Confirmar\)](#)

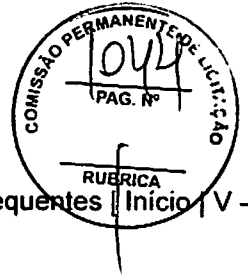

Dúvidas mais Frequentes | Início | V - 1.3

Histórico do Empregador

O Histórico do Empregador apresenta os registros dos CRF concedidos nos últimos 24 meses, conforme Manual de Orientações Regularidade do Empregador.

Inscrição: 46.817.116/0001-19

Razão social: F M S LIMA

Nome fantasia: SA COMERCIO E VARIEDADES

Data de Emissão/Leitura	Data de Validade	Número do CRF
05/04/2023	05/04/2023 a 04/05/2023	2023040502171310117408
17/03/2023	17/03/2023 a 15/04/2023	2023031702222199086968
26/02/2023	26/02/2023 a 27/03/2023	2023022602224684226702
07/02/2023	07/02/2023 a 08/03/2023	2023020702361121352786
19/01/2023	19/01/2023 a 17/02/2023	2023011902282188001424
31/12/2022	31/12/2022 a 29/01/2023	2022123102172640545909
12/12/2022	12/12/2022 a 10/01/2023	2022121202082323947097
23/11/2022	23/11/2022 a 22/12/2022	2022112302383057972520
04/11/2022	04/11/2022 a 03/12/2022	2022110402491076501770
16/10/2022	16/10/2022 a 14/11/2022	2022101602061351393643
27/09/2022	27/09/2022 a 26/10/2022	2022092702282906288713
08/09/2022	08/09/2022 a 07/10/2022	2022090801573126467409
20/08/2022	20/08/2022 a 18/09/2022	2022082002230008080862

Resultado da consulta em 20/04/2023 13:26:44

Voltar



Estado do Maranhão **Certidão Negativa de Débito**

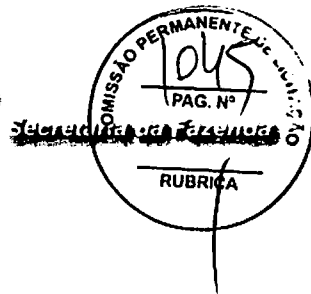

Resultado da Validação da Certidão Negativa de Débito

CERTIDÃO VÁLIDA!

Nº da Certidão: 064359/23
Data de Validade: 22/07/2023
Data de Emissão: 24/03/2023 15:55:17
Inscrição Estadual: 127611282
CPF/CNPJ: 46817116000119
Razão Social: F M S LIMA LTDA

[Nova Consulta](#) [Imprimir](#)



PODER JUDICIÁRIO
JUSTIÇA DO TRABALHO

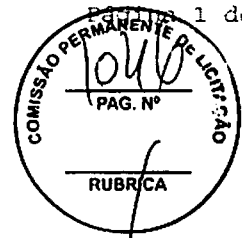

1 de 1

CERTIDÃO NEGATIVA DE DÉBITOS TRABALHISTAS

Nome: F M S LIMA LTDA (MATRIZ E FILIAIS)
CNPJ: 46.817.116/0001-19
Certidão n°: 43485995/2022
Expedição: 06/12/2022, às 09:13:39
Validade: 04/06/2023 - 180 (cento e oitenta) dias, contados da data de sua expedição.

Certifica-se que F M S LIMA LTDA (MATRIZ E FILIAIS), inscrito(a) no CNPJ sob o n° 46.817.116/0001-19, **NÃO CONSTA** como inadimplente no Banco Nacional de Devedores Trabalhistas.

Certidão emitida com base nos arts. 642-A e 883-A da Consolidação das Leis do Trabalho, acrescentados pelas Leis ns.º 12.440/2011 e 13.467/2017, e no Ato 01/2022 da CGJT, de 21 de janeiro de 2022. Os dados constantes desta Certidão são de responsabilidade dos Tribunais do Trabalho.

No caso de pessoa jurídica, a Certidão atesta a empresa em relação a todos os seus estabelecimentos, agências ou filiais.

A aceitação desta certidão condiciona-se à verificação de sua autenticidade no portal do Tribunal Superior do Trabalho na Internet (<http://www.tst.jus.br>).

Certidão emitida gratuitamente.

INFORMAÇÃO IMPORTANTE

Do Banco Nacional de Devedores Trabalhistas constam os dados necessários à identificação das pessoas naturais e jurídicas inadimplentes perante a Justiça do Trabalho quanto às obrigações estabelecidas em sentença condenatória transitada em julgado ou em acordos judiciais trabalhistas, inclusive no concernente aos recolhimentos previdenciários, a honorários, a custas, a emolumentos ou a recolhimentos determinados em lei; ou decorrentes de execução de acordos firmados perante o Ministério Público do Trabalho, Comissão de Conciliação Prévia ou demais títulos que, por disposição legal, contiver força executiva.



ESTADO DO MARANHÃO
PREFEITURA MUNICIPAL DE PIO XII – MARANHÃO
COMISSÃO PERMANENTE DE LICITAÇÃO - CPL
CNPJ 06.447.833/0001-81



Processo Administrativo N° 0000000175/2023
Modalidade: Pregão Eletrônico N° 011/2023
Tipo: Menor Preço por Item

Objeto: Registro de preços para futura e parcelada aquisição de material permanente, para atender as necessidades das diversas secretarias do Município de Pio XII/MA.

HABILITAÇÃO
K C R S COMERCIO EQUIPAMENTOS EIRELI EPP
CNPJ nº 21.971.041/0001-03

CONVÊNIO ARAÇATUBA

JUCESP

13

11 09 10



**INSTRUMENTO PARTICULAR DE ALTERAÇÃO E CONSOLIDAÇÃO DE
CONTRATO SOCIAL DE**

K.C.R.S. COMÉRCIO DE EQUIPAMENTOS EIRELI

NIRE: 3560080415-1

CNPJ/MF: 21.971.041/0001-03

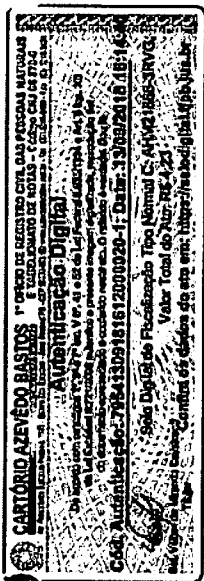

KAREN CRISTIANE RIBEIRO STANICHESKI, brasileira, maior, casada sob o regime de comunhão parcial de bens, empresária, residente e domiciliada na Rua Ary Villela Martins, 294, Residencial Habiana 1, CEP 16.052-000, neste município e comarca de Araçatuba, Estado de São Paulo, nascida aos 21/03/1979, natural de Araçatuba/SP, portadora do documento de identidade RG nº 27.601.293 SSP/SP e do CPF nº 277.277.558-50.

ÚNICA sócia componente da sociedade empresária individual de responsabilidade limitada, que gira no município de Araçatuba, Estado de São Paulo, sob a denominação de K.C.R.S. COMÉRCIO DE EQUIPAMENTOS EIRELI, com sede e foro na Rua Marechal Mascarenhas de Moraes, nº 88, sala A, Parque Industrial, CEP 16.075-370, neste município e comarca de Araçatuba, Estado de São Paulo, com Contrato Social arquivado na Junta Comercial do Estado de São Paulo sob o NIRE nº 3560080415-1, em sessão de 03/03/2005, inscrita no CNPJ sob nº 21.971.041/0001-03,

4

JUCESP

13

110910

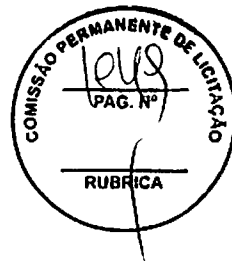

resolve, na melhor ~~Torna~~ **Torna** de **Direito**, ~~alterar~~ o instrumento social mediante as cláusulas e condições seguintes:

CLÁUSULA 1ª - A sócia **KAREN CRISTIANE RIBEIRO STANICHESKI**, já qualificada no preâmbulo deste instrumento, decide se retirar da sociedade e pela venda que faz da totalidade de suas cotas do capital social conforme segue:

Parágrafo 1º - Para sua genitora, **VERA ROMANAZZI**, brasileira, separada judicialmente, do lar, portadora do RG de n.º 9.882.703-0 SSP/SP e do CPF de n.º 958.687.128-20, residente e domiciliada à Rua Doutor Raposo de Melo, 203, bairro Jardim Dona Amélia, nesta cidade e comarca de Araçatuba, estado de São Paulo CEP 16.050-670, natural de Araçatuba/SP, nascida em 02/06/1959, que adquire 78.800 quotas, no valor nominal unitário de R\$ 1,00 (Um) real cada uma, totalizando a importância de R\$ 78.800,00 (setenta e oito mil e oitocentos reais).

Parágrafo 2º - O pagamento será realizado em duas parcelas de R\$ 39.400,00 (trinta e nove mil e quatrocentos reais), sendo a primeira no ato da assinatura deste e a segunda no dia 30/08/2019, mediante recibo, dando plena, geral e rasa quitação da quantia paga, declarando que recebeu da Sociedade, todos seus direitos e haveres, não tendo nada a reclamar, seja a qualquer título.

CLÁUSULA 2ª - DA ALTERAÇÃO DO OBJETO SOCIAL DA EMPRESA

Parágrafo 1º: A empresa terá como Objeto social a exploração do ramo de comércio de equipamentos de medição e pesagem, Comércio varejistas de máquinas e equipamentos de uso em geral (47.89.0.99); Instalação de máquinas e equipamentos de uso em geral (33.21.0.00), Manutenção e reparação de máquinas e equipamentos de uso em geral (33.14.7.10), Comércio varejista de máquinas e

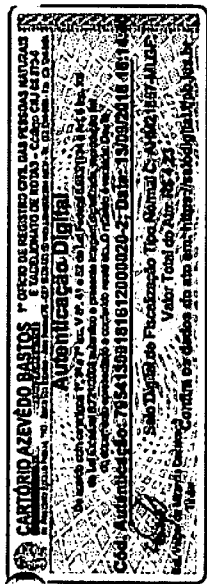

VR.
4
Azevêdo

JUL 20 2010

13

11 09 10



equipamentos (47.44.0.01), comércio atacadista de máquinas e equipamentos para uso industrial; partes e peças (46.63-0-00), comércio atacadista de máquinas e equipamentos para uso comercial (46.65-6-00); partes e peças comércio atacadista de máquinas, aparelhos e equipamentos para uso odonto-médico-hospitalar; partes e peças (4664-8/00), comércio atacadista de instrumentos e materiais para uso médico, cirúrgico, hospitalar e de laboratórios (4645-1/01) e prestação de serviços na manutenção e instalações, podendo ser modificado ou estendido, a critério do sócio.

CLÁUSULA 3ª - Em decorrência das alterações descritas na cláusula anterior, a clausula 3ª e 4ª do contrato social passa a ter seguinte redação:

CLÁUSULA TERCEIRA - Do Capital Social.

O capital social é de R\$ 78.800,00 (setenta e oito mil e oitocentos reais), totalmente integralizado em moeda corrente do País, detido, em sua totalidade, pela Titular VERA ROMANAZZI.

PARÁGRAFO ÚNICO - A responsabilidade da titular VERA ROMANAZZI é limitada à importância total do capital integralizado.

CLÁUSULA 3ª - O titular CONSOLIDA o contrato social da Empresa, que passa a vigorar com a redação abaixo, permanecendo em pleno vigor as demais disposições contratuais não alteradas por este instrumento.

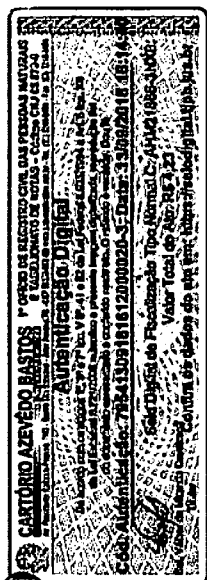

4

Handwritten initials 'VR' and a signature 'Cristina'.

JUL 09

13

11 09 10



CONSOLIDAÇÃO CONTRATUAL

K.C.R.S. COMÉRCIO DE EQUIPAMENTOS EIRELI

NIRE: 3560080415-1

CNPJ/MF: 21.971.041/0001-03

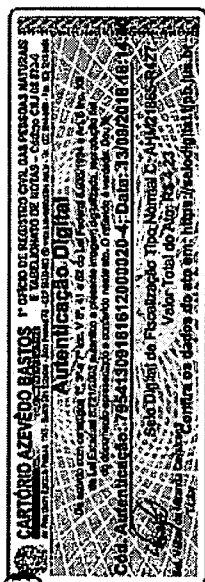

VERA ROMANAZZI, brasileira, separada judicialmente, do lar, portadora do RG de n.º 9.882.703-0 SSP/SP e do CPF de n.º 958.687.128-20, residente e domiciliada à Rua Doutor Raposo de Melo, 203, bairro Jardim Dona Amélia, nesta cidade e comarca de Araçatuba, estado de São Paulo CEP 16.050-670, natural de Araçatuba/SP, nascida em 02/06/1959,

ÚNICA sócia componente da sociedade empresária individual de responsabilidade limitada, que gira no município de Araçatuba, Estado de São Paulo, sob a denominação de **K.C.R.S. COMÉRCIO DE EQUIPAMENTOS EIRELI**, com sede e foro na Rua Marechal Mascarenhas de Moraes, nº 88, sala A, Parque Industrial, CEP 16.075-370, neste município e comarca de Araçatuba, Estado de São Paulo, com Contrato Social arquivado na Junta Comercial do Estado de São Paulo sob o NIRE nº 3560080415-1, em sessão de 03/03/2005, inscrita no CNPJ sob nº 21.971.041/0001-03, o qual se regerá, doravante, pelo presente ATO CONSTITUTIVO:

CLÁUSULA PRIMEIRA – NOME EMPRESARIAL

4

Assinatura

JUL 2012

13

11 09 10

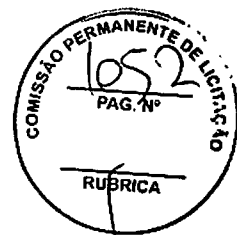

A empresa girará sob nome empresarial de **K.C.R.S. COMÉRCIO DE EQUIPAMENTOS EIRELI**.

CLÁUSULA SEGUNDA – ENDEREÇO DA SEDE

A sede da empresa será na Rua Marechal Mascarenhas de Moraes, nº 88, sala A, Parque Industrial, CEP 16.075-370, neste município e comarca de Araçatuba, Estado de São Paulo.

CLÁUSULA TERCEIRA – DO CAPITAL SOCIAL

O capital social é de R\$ 78.800,00 (setenta e oito mil e oitocentos), totalmente integralizado em moeda corrente do País e representado por uma quota de igual valor nominal.

CLÁUSULA QUARTA- DO OBJETO SOCIAL

A empresa terá como Objeto social a exploração do ramo de comércio de equipamentos de medição e pesagem, Comércio varejistas de máquinas e equipamentos de uso em geral (47.89.0.99); Instalação de máquinas e equipamentos de uso em geral (33.21.0.00), Manutenção e reparação de máquinas e equipamentos de uso em geral (33.14.7.10), Comércio varejista de máquinas e equipamentos (47.44.0.01), comércio atacadista de máquinas e equipamentos para uso industrial; partes e peças (46.63-0-00), comércio atacadista de máquinas e equipamentos para uso comercial (46.65-6-00); partes e peças comércio atacadista

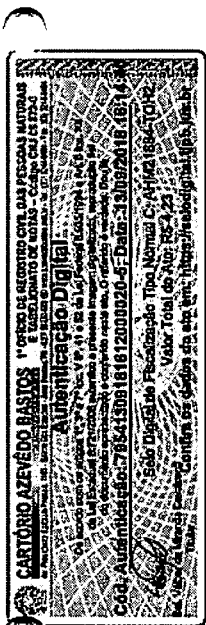

4

Handwritten signature

JUL 13 2015

13

11 09 10



de máquinas, aparelhos e equipamentos para uso odonto-médico-hospitalar; partes e peças (4664-8/00), comércio atacadista de instrumentos e materiais para uso médico, cirúrgico, hospitalar e de laboratórios (4645-1/01) e prestação de serviços na manutenção e instalações, podendo ser modificado ou estendido, a critério do sócio.

CLÁUSULA QUINTA – PRAZO DE DURAÇÃO

A empresa iniciou suas atividades em 26/01/2015, possuindo prazo indeterminado de duração.

CLÁUSULA SEXTA – DATA DE ENCERRAMENTO DO EXERCÍCIO

O exercício social coincidirá com o ano calendário civil, encerrando-se a 31 de dezembro de cada ano.

CLAUSULA SÉTIMA - ADMINISTRAÇÃO

A Administração da empresa caberá à VERA ROMANAZZI já qualificada no preâmbulo deste instrumento, com os poderes para direção, gerência e administração da sociedade, podendo assinar contratos, passar recibos, dar quitação, emitir cheques bancários, aceitar, emitir ou endossar títulos comerciais ou financeiros, tais como letras de câmbio, notas promissórias, documentos relativos à outorga ou alienação de bens imóveis da sociedade e, praticar todos os atos que importem em direitos e obrigações da mesma, inclusive os atos que possam representá-la perante as repartições públicas e autarquias federais, estaduais e municipais, em juízo ou fora dele.

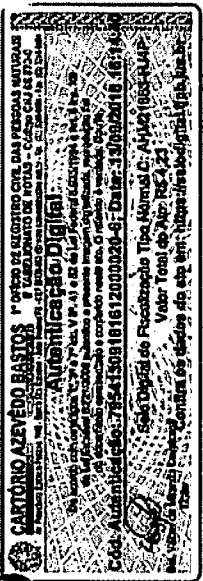

4

Assino

JUL 13 2010

13

11 09 10



Parágrafo primeiro – A sociedade poderá nomear procuradores com poderes especiais, sendo defeso a delegação de poderes do uso da denominação social para fins estranhos ao objeto social.

CLAUSULA OITAVA – DECLARAÇÃO DO TITULAR

Declaro que não participo de nenhuma outra empresa da modalidade EIRELI.

CLAUSULA NONA – DECLARAÇÃO DE DESIMPEDIMENTO PARA O EXERCÍCIO DA ADMINISTRAÇÃO

A Administradora declara, sob as penas da Lei, de que não está impedida de exercer a administração de empresa individual de responsabilidade limitada, por lei especial, ou em virtude de condenação criminal, ou por se encontrarem sob os efeitos dela, a pena que vede, ainda que temporariamente, o acesso a cargos públicos; ou por crime falimentar, de prevaricação, peita ou suborno, concussão, peculato ou contra a economia popular, contra o sistema financeiro nacional, contra normas de defesa da concorrência, contra as relações de consumo, fé pública ou a propriedade.

CLÁUSULA DÉCIMA- ABERTURA, ALTERAÇÃO E EXTINÇÃO DE FILIAIS

A empresa poderá a qualquer tempo criar, alterar ou extinguir filiais e outros estabelecimentos no País ou fora dele, mediante deliberação do titular.

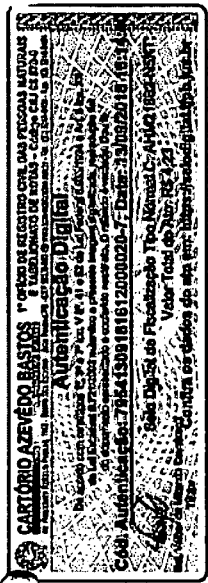

h

Handwritten signature

JUCESP
13
110910



CLÁUSULA DÉCIMA PRIMEIRA – DO FORO

Fica eleito o foro de Araçatuba/SP para o exercício e o cumprimento dos direitos e obrigações resultantes deste instrumento constitutivo.

E por estar de pleno acordo assino o presente instrumento de alteração da empresa EIRELI., em 3 (três) vias de igual valor, teor e forma, na presença de duas testemunhas.

Araçatuba-SP, 20 de agosto de 2018.



KAREN CRISTIANE RIBEIRO
STANICHESKI

VERA ROMANAZZI

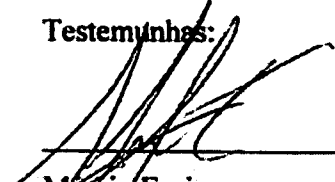
Testemunhas:

Marcio Ernica
CPF 338.068.998-00
RG 35.165.004-0 SSP/SP

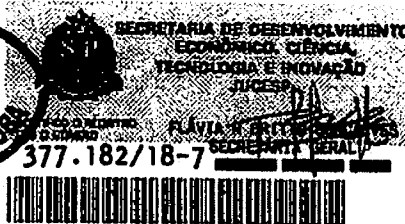
Danilo Junio da Silva Akama
CPF 386.519.708-62
RG 46.262.026-8 SSP/SP



JUCESP

REPÚBLICA FEDERATIVA DO BRASIL
ESTADO DA PARAÍBA
CARTÓRIO AZEVEDO BASTOS
FUNDADO EM 1888

PRIMEIRO REGISTRO CIVIL DE NASCIMENTO E ÓBITOS E PRIVATIVO DE CASAMENTOS, INTERDIÇÕES E TUTELAS DA COMARCA DE JOÃO PESSOA

Av. Epitácio Pessoa, 1145 Bairro dos Estados 58030-00, João Pessoa PB
Tel.: (83) 3244-5404 / Fax: (83) 3244-5484
<http://www.azevedobastos.not.br>
E-mail: cartorio@azevedobastos.not.br

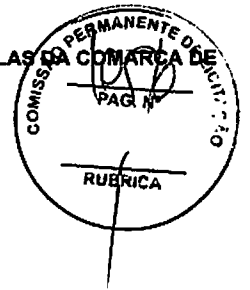

DECLARAÇÃO DE SERVIÇO DE AUTENTICAÇÃO DIGITAL

O Bel. Válber Azevêdo de Miranda Cavalcanti, Oficial do Primeiro Registro Civil de Nascimentos e Óbitos e Privativo de Casamentos, Interdições e Tutelas com atribuição de autenticar e reconhecer firmas da Comarca de João Pessoa Capital do Estado da Paraíba, em virtude de Lei, etc...

DECLARA para os devidos fins de direito que, o documento em anexo identificado individualmente em cada Código de Autenticação Digital¹ ou na referida sequência, foi autenticado de acordo com as Legislações e normas vigentes².

DECLARO ainda que, para garantir transparência e segurança jurídica de todos os atos oriundos da atividade Notarial e Registral no Estado da Paraíba, foi instituído pela Lei nº 10.132, de 06 de novembro de 2013, a aplicação obrigatória de um Selo Digital de Fiscalização Extrajudicial em todos os atos de notas e registro, composto de um código único (por exemplo: Selo Digital: ABC12345-X1X2) e dessa forma, cada autenticação processada pela nossa Serventia pode ser verificada e confirmada tantas vezes quanto for necessário através do site do Tribunal de Justiça do Estado da Paraíba, endereço <https://corregedoria.tjpb.jus.br/selo-digital/>

A autenticação digital do documento faz prova de que, na data e hora em que ela foi realizada, a empresa K.C.R.S. COMERCIO DE EQUIPAMENTOS EIRELI - EPP tinha posse de um documento com as mesmas características que foram reproduzidas na cópia autenticada, sendo da empresa K.C.R.S. COMERCIO DE EQUIPAMENTOS EIRELI - EPP a responsabilidade, única e exclusiva, pela idoneidade do documento apresentado a este Cartório.

Esta DECLARAÇÃO foi emitida em 31/07/2020 10:19:05 (hora local) através do sistema de autenticação digital do Cartório Azevedo Bastos, de acordo com o Art. 1º, 10º e seus §§ 1º e 2º da MP 2200/2001, como também, o documento eletrônico autenticado contendo o Certificado Digital do titular do Cartório Azevedo Bastos, poderá ser solicitado diretamente a empresa K.C.R.S. COMERCIO DE EQUIPAMENTOS EIRELI - EPP ou ao Cartório pelo endereço de e-mail autentica@azevedobastos.not.br

Para informações mais detalhadas deste ato, acesse o site <https://autdigital.azevedobastos.not.br> e informe o Código de Consulta desta Declaração.

A consulta desta Declaração estará disponível em nosso site.

¹Código de Autenticação Digital: 79541309181612000020-1 79541309181612000020-8

²Legislações Vigentes: Lei Federal nº 8.935/94, Lei Federal nº 10.406/2002, Medida Provisória nº 2200/2001, Lei Federal nº 13.105/2015, Lei Estadual nº 8.721/2008, Lei Estadual nº 10.132/2013 e Provimento CGJ N° 003/2014.

O referido é verdade, dou fé.

CHAVE DIGITAL

00005b1d734fd94f057f2d69fe6bc05b6176d807e0e678be7c4dfc9278e768f49d37fbc26eac351f4cb6af0ecc7cbd37487f7ca7b4b7a73ce832ed33793ec70695c3f1a8b262ec7a929a8739e21142d7



Presidência da República
Casa Civil
Medida Provisória nº 2.200-2,
de 24 de agosto de 2001.



REPUBLICA FEDERATIVA DO BRASIL

ESTADO DE SAO PAULO 0500-9

SECRETARIA DA SEGURANCA PUBLICA
INSTITUTO DE IDENTIFICACAO CARLOS GUMBERTO GALINI

PROTECAO CIVIL

1423 07/2006

CARTEIRA DE IDENTIDADE

VALIDA EM TODO O TERRITORIO NACIONAL

REGISTRO CIVIL 9.882.703-0 DATA DE EXPEDICAO 03/OUT/2006

VERA ROMANAZZI

FILIAÇÃO PEDRO ROMANAZZI

E ERCÍLIA TEIXEIRA ROMANAZZI

NACIONALIDADE ARACATUBA - SP

COMISSÃO PERMANENTE DE LICITACAO

PAG. Nº 02/JUN/1959

RUBRICA

DDC OFFICEM ARACATUBA-SP
ARACATUBA
CC: LV. B065/FLS. 0119/N. 005149

CPF 958687128/20

Aracatuba, 03 de Outubro de 2006. Divisao de Registro Civil

LEI Nº 7.116 DE 23/08/83

COMISSÃO PERMANENTE DE LICITACAO

1052

PAG. Nº

RUBRICA

CARTÓRIO AZEVEDO BASTOS 1º OFICIO DE REGISTRO CIVIL DAS PESSOAS NATURAIS E TABELIONATO DE NOTAS - COLOMIA CAI DE SOTO

Autenticação Digital

Cód. Autenticacão: 78543408180820380718-1-Data: 14/09/2018 08:36

Valor Total do Auto: R\$ 4,21

REPÚBLICA FEDERATIVA DO BRASIL
ESTADO DA PARAÍBA
CARTÓRIO AZEVEDO BASTOS
FUNDADO EM 1888
PRIMEIRO REGISTRO CIVIL DE NASCIMENTO E ÓBITOS E PRIVATIVO DE CASAMENTOS, INTERDIÇÕES E TUTELAS DA COMARCA DE JOÃO PESSOA

Av. Epitácio Pessoa, 1145 Bairro dos Estados 58030-00, João Pessoa PB
Tel.: (83) 3244-5404 / Fax: (83) 3244-5484
<http://www.azevedobastos.not.br>
E-mail: cartorio@azevedobastos.not.br

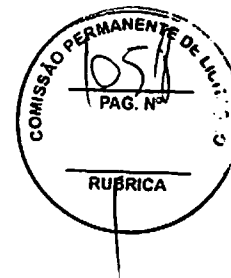

DECLARAÇÃO DE SERVIÇO DE AUTENTICAÇÃO DIGITAL

O Bel. Válber Azevêdo de Miranda Cavalcanti, Oficial do Primeiro Registro Civil de Nascimentos e Óbitos e Privativo de Casamentos, Interdições e Tutelas com atribuição de autenticar e reconhecer firmas da Comarca de João Pessoa Capital do Estado da Paraíba, em virtude de Lei, etc...

DECLARO ainda que, para garantir transparência e segurança jurídica de todos os atos oriundos da atividade Notarial e Registral no Estado da Paraíba, foi instituído pela Lei nº 10.132, de 08 de novembro de 2013, a aplicação obrigatória de um Selo Digital de Fiscalização Extrajudicial em todos os atos de notas e registro, composto de um código único (por exemplo: Selo Digital: ABC12345-X1X2) e dessa forma, cada autenticação processada pela nossa Serventia pode ser verificada e confirmada tantas vezes quanto for necessário através do site do Tribunal de Justiça do Estado da Paraíba, endereço <https://corregedoria.tjpb.jus.br/selo-digital/>.

A autenticação digital do documento faz prova de que, na data e hora em que ela foi realizada, a empresa K.C.R.S. COMERCIO DE EQUIPAMENTOS EIRELI - EPP tinha posse de um documento com as mesmas características que foram reproduzidas na cópia autenticada, sendo da empresa K.C.R.S. COMERCIO DE EQUIPAMENTOS EIRELI - EPP a responsabilidade, única e exclusiva, pela idoneidade do documento apresentado a este Cartório.

Nesse sentido, declaro que a K.C.R.S. COMERCIO DE EQUIPAMENTOS EIRELI - EPP assumiu, nos termos do artigo 8º, §1º, do Decreto nº 10.278/2020, que regulamentou o artigo 3º, inciso X, da Lei Federal nº 13.874/2019 e o artigo 2º-A da Lei Federal 12.682/2012, a responsabilidade pelo processo de digitalização dos documentos físicos, garantindo perante este Cartório e terceiros, a sua autoria e integridade.

De acordo com o disposto no artigo 2º-A, §7º, da Lei Federal nº 12.682/2012, o documento em anexo, identificado individualmente em cada Código de Autenticação Digital ou na referida sequência, poderá ser reproduzido em papel ou em qualquer outro meio físico.

Esta DECLARAÇÃO foi emitida em 17/01/2022 10:39:11 (hora local) através do sistema de autenticação digital do Cartório Azevedo Bastos, de acordo com o Art. 1º, 10º e seus §§ 1º e 2º da MP 2200/2001, como também, o documento eletrônico autenticado contendo o Certificado Digital do titular do Cartório Azevedo Bastos, poderá ser solicitado diretamente a empresa K.C.R.S. COMERCIO DE EQUIPAMENTOS EIRELI - EPP ou ao Cartório pelo endereço de e-mail autentica@azevedobastos.not.br Para informações mais detalhadas deste ato, acesse o site <https://autdigital.azevedobastos.not.br> e informe o Código de Autenticação Digital

Esta Declaração é válida por tempo indeterminado e está disponível para consulta em nosso site.

*Código de Autenticação Digital: 79541409180820360719-1

*Legislações Vigentes: Lei Federal nº 8.935/94, Lei Federal nº 10.406/2002, Medida Provisória nº 2200/2001, Lei Federal nº 13.105/2015, Lei Estadual nº 8.721/2008, Lei Estadual nº 10.132/2013, Provimento CGJ Nº 003/2014 e Provimento CNJ Nº 100/2020.

O referido é verdade, dou fé.

CHAVE DIGITAL

00005b1d734fd94f057f2d69fe6bc05b70d88bd311e7a8dbd2a34bdbbc439b29f4c0d3bb648434803c539669b0081530e6ed159110d7839861ac9c8728a0da77f95c3f1a8b262ec7a929a8739e21142d7



Presidência da República
Casa Civil
Medida Provisória Nº 2.200-2,
de 24 de agosto de 2001.



K.C.R.S

K.C.R.S Comercio de Equipamentos Eireli - EPP

Insc. Est. 177.338.790.110 - C.N.P.J 21.971.041/0001-03

INSTRUMENTO PARTICULAR DE PROCURAÇÃO

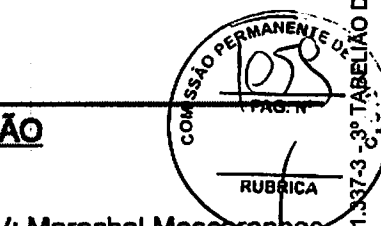

Outorgante:

K.C.R.S. COMERCIO DE EQUIPAMENTOS EIRELI - EPP., estabelecida à AV: Marechal Mascarenhas de Moraes nº. 88, sala A, nesta cidade de Araçatuba, estado de São Paulo, inscrita no CNPJ. n.º 21.971.041/0001-03 e Inscrição Estadual n.º 177.338.790.110, por intermédio de sua representante legal a Sra. VERA ROMANAZZI do Rg de n.º 9.882.703 SSP/SP e do CPF de n.º 958.687.128-20.

Outorgados:

Karen Cristiane Ribeiro Stanicheski, Brasileira, Casada, Advogada, Rg 27.601.293-8, Cpf Nº. 277.277.558-50, Residente e Domiciliada a Rua Ari Vilela Martins, 294, Condominio Habiana I, Araçatuba/Sp.

Podere:

REPRESENTAR A EMPRESA OUTORGANTE JUNTO A: PESSOA JURIDICA DE DIREITO PÚBLICO OU PRIVADO, EMPRESAS PRIVADAS, ÓRGÃOS PÚBLICOS, SERVIÇO SOCIAL AUTONOMO, AUTARQUIAS, EMPRESA PRIVADA DE ECONOMIAS MISTAS, FUNDAÇÕES E ASSOCIAÇÕES QUEREM SEJAM, PRIVADAS, MUNICIPAIS, ESTADUAIS, FEDERAIS OU DISTRITO FEDERAL, EM TODO O TERRITORIO NACIONAL, EM LICITAÇÃO PÚBLICA OU PRIVADA, TAIS COMO: CONCORRENCIAS PUBLICAS, TOMADAS DE PREÇOS, CONVITES, CONCURSOS, LEILÕES, PREGÕES E SHOPPING, PODENDO PARA TAL, ASSINAR PROPOSTAS EM GERAL, CONTRATOS, DOCUMENTOS E DECLARAÇÕES, INCLUSIVE DE FATO SUPERVENIENTE, CONCORDAR, DISCORDAR, ACORDAR, PRESTAR ESCLARECIMENTOS, RECEBER NOTIFICAÇÕES, INTERPOR RECURSOS, MANIFESTAR NAS SEÇÕES DOS CERTAMES EM GERAL, INCLUSIVE DE PREGÕES, FORMULAR NOVAS PROPOSTAS DE PREÇOS, ATRAVES DE OFERTAS E LANCES DE PREÇOS, NEGOCIAR PREÇOS DIRETAMENTE COM O PREGOEIRO E PRATICAR OS DEMAIS ATOS PERTINENTES AOS CERTAMES LICITATORIOS, DESISTIR E CADASTRAR, PODENDO FIRMAR PROCURAÇÃO E SUBSTABELECER OS PODERES.

VALIDADE: OS PODERES AQUI CONFERIDOS TERÃO VALIDADE ATÉ 31 de Dezembro de 2023

Araçatuba, (SP), 28 de dezembro de 2022.

 **3º CARTÓRIO**

K.C.R.S. COMERCIO DE EQUIPAMENTOS LTDA
VERA ROMANAZZI
CARGO: SÓCIA-GERENTE
RG: 9 882 703 SSP/SP CPF: 958.687.128-20

3º TABELIAO DE NOTAS E PROTESTO DE LETRAS E TITULOS DE ARACATUBA
Rua Tiradentes, 140 - Fone: (18) 3621-4161 - CEP: 16.010-240 - Araçatuba

RECONHECO por SEMELHANÇA o VALOR DECLARADO e firma(s) de VERA ROMANAZZI em Araçatuba/SP, 28 de dezembro de 2022. Em test. Tiago de Oliveira Teixeira - Escrevente OAB nº 11.571/2012 Selo(s): 0048AA-31993

PROTESTO

VALOR LEGITIMADO

GIOMAR A. ADRIANO

K.C.R.S Comercio de Equipamentos - End: Marechal Mascarenhas de Moraes nº 88, sala A
Araçatuba - SP. Telefone - Fax +55 - (18) 3621-2782 - Insc. Est. 177.338.790.110 - C.N.P.J 21.971.041/0001-03
CEP 16.075-370

O presente documento digital foi conferido com o original e assinado digitalmente por Tiago de Oliveira Teixeira, em quarta-feira, 28 de dezembro de 2022 16:40:53 GMT-03:00, CNS: 11.337-3 - 3º TABELIAO DE NOTAS E DE PROTESTO DE LETRAS E TITULOS/SP, nos termos da medida provisória N. 2.200-2 de 24 de agosto de 2001. Sua autenticidade deverá ser confirmada no endereço eletrônico www.camatai-erg.br/autenticidade. O presente documento digital pode ser convertido em papel por meio de autenticação no Tabelionato de Notas. Provimto nº 100/2020 CNJ - artigo 22.

REPÚBLICA FEDERATIVA DO BRASIL

ESTADO DE SÃO PAULO

SECRETARIA DA SEGURANÇA PÚBLICA

REGISTRO DE IDENTIFICAÇÃO POLÍCIA DE IDENTIFICAÇÃO

REGISTRO DE IDENTIFICAÇÃO

CARTÃO DE IDENTIDADE

VALIDA EM TODO O TERRITÓRIO NACIONAL

REGISTRO DE IDENTIFICAÇÃO 27.601.293-8 2ª Via (Emissão 14/04/2015)

Nome: **MAREN CRISTIANE RIBEIRO STARICHESKI**

Nome Completo: **MAREN CRISTIANE RIBEIRO STARICHESKI**

CPF: **27727528/50**

Data de Nascimento: **21/08/1979**

Local de Nascimento: **ARACATUBA - SP**

CPF: **27727528/50**

Assinatura: *[Handwritten Signature]*

Assinatura do Policial: *[Handwritten Signature]*

133 Nº 7.114 DE SÃO PAULO

COM

SAO PERMANENTE DE UN. 2.0

PAG. Nº

RUBRICA

CARTÓRIO AZEVEDO BASTOS 1º OFÍCIO DE REGISTRO CIVIL DAS PESSOAS NATURAS E TABELIONATO DE NOTAS - Cx. Postal 03.179-4

Autenticação Digital

Cód. Autenticação: 97042510150827080866-1 - Data: 25/10/2015 08:34:40

Assinatura Digital da Fls. Autenticação Tipo Normal E: AH01725-9110

Valor Total do Rec. Rec. 2,23

Controle de dados em: <http://www.cartorio.org.br>

REPÚBLICA FEDERATIVA DO BRASIL
ESTADO DA PARAÍBA
CARTÓRIO AZEVEDO BASTOS
FUNDADO EM 1888
PRIMEIRO REGISTRO CIVIL DE NASCIMENTO E ÓBITOS E PRIVATIVO DE CASAMENTOS, INTERDIÇÕES E TUTELAS DA COMARCA DE
JOÃO PESSOA

Av. Epitácio Pessoa, 1145 Bairro dos Estados 58030-00, João Pessoa PB
Tel.: (83) 3244-5404 / Fax: (83) 3244-5484
<http://www.azevedobastos.not.br>
E-mail: cartorio@azevedobastos.not.br

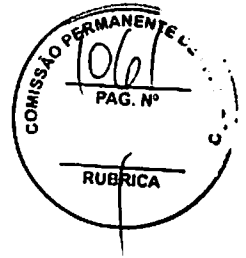

DECLARAÇÃO DE SERVIÇO DE AUTENTICAÇÃO DIGITAL

O Bel. Válber Azevêdo de Miranda Cavalcanti, Oficial do Primeiro Registro Civil de Nascimentos e Óbitos e Privativo de Casamentos, Interdições e Tutelas com atribuição de autenticar e reconhecer firmas da Comarca de João Pessoa Capital do Estado da Paraíba, em virtude de Lei, etc...

DECLARA para os devidos fins de direito que, o documento em anexo identificado individualmente em cada Código de Autenticação Digital' ou na referida sequência, foi autenticado de acordo com as Legislações e normas vigentes'.

DECLARO ainda que, para garantir transparência e segurança jurídica de todos os atos oriundos da atividade Notarial e Registral no Estado da Paraíba, foi instituído pela Lei nº 10.132, de 06 de novembro de 2013, a aplicação obrigatória de um Selo Digital de Fiscalização Extrajudicial em todos os atos de notas e registro, composto de um código único (por exemplo: Selo Digital: ABC12345-X1X2) e dessa forma, cada autenticação processada pela nossa Serventia pode ser verificada e confirmada tantas vezes quanto for necessário através do site do Tribunal de Justiça do Estado da Paraíba, endereço <https://corregedoria.tjpb.jus.br/selo-digital/>

A autenticação digital do documento faz prova de que, na data e hora em que ela foi realizada, a empresa M.K.R. COMERCIO DE EQUIPAMENTOS EIRELI tinha posse de um documento com as mesmas características que foram reproduzidas na cópia autenticada, sendo da empresa M.K.R. COMERCIO DE EQUIPAMENTOS EIRELI a responsabilidade, única e exclusiva, pela idoneidade do documento apresentado a este Cartório.

Esta DECLARAÇÃO foi emitida em 31/07/2020 10:23:10 (hora local) através do sistema de autenticação digital do Cartório Azevêdo Bastos, de acordo com o Art. 1º, 10º e seus §§ 1º e 2º da MP 2200/2001, como também, o documento eletrônico autenticado contendo o Certificado Digital do titular do Cartório Azevêdo Bastos, poderá ser solicitado diretamente a empresa M.K.R. COMERCIO DE EQUIPAMENTOS EIRELI ou ao Cartório pelo endereço de e-mail autentica@azevedobastos.not.br

Para informações mais detalhadas deste ato, acesse o site <https://autdigital.azevedobastos.not.br> e informe o Código de Consulta desta Declaração.

A consulta desta Declaração estará disponível em nosso site.

'Código de Autenticação Digital: 97042510180827080869-1

'Legislações Vigentes: Lei Federal nº 8.935/94, Lei Federal nº 10.408/2002, Medida Provisória nº 2200/2001, Lei Federal nº 13.105/2015, Lei Estadual nº 8.721/2008, Lei Estadual nº 10.132/2013 e Provimento CGJ N° 003/2014.

O referido é verdade, dou fé.

CHAVE DIGITAL

00005b1d734fd94f057f2d69fe6bc05b6176d807e0e678be7c4dfc9278e768f4740d8fc6f75a0d998ae1dc0d2789cf259b8c79a37bd2e4c475fb2fb1b23f4af930082754836bf11b2c31a0fd3cb4b091

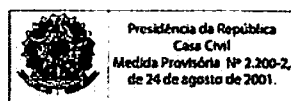

 REPÚBLICA FEDERATIVA DO BRASIL CADASTRO NACIONAL DA PESSOA JURÍDICA		
NÚMERO DE INSCRIÇÃO 21.971.041/0001-03 MATRIZ	COMPROVANTE DE INSCRIÇÃO E DE SITUAÇÃO CADASTRAL	DATA DE ABERTURA 03/03/2015
NOME EMPRESARIAL K.C.R.S. COMERCIO DE EQUIPAMENTOS LTDA		
TÍTULO DO ESTABELECIMENTO (NOME DE FANTASIA) K.C.R.S	PORTE EPP	
CÓDIGO E DESCRIÇÃO DA ATIVIDADE ECONÔMICA PRINCIPAL 47.89-0-99 - Comércio varejista de outros produtos não especificados anteriormente		
CÓDIGO E DESCRIÇÃO DAS ATIVIDADES ECONÔMICAS SECUNDÁRIAS 33.21-0-00 - Instalação de máquinas e equipamentos industriais 33.14-7-10 - Manutenção e reparação de máquinas e equipamentos para uso geral não especificados anteriormente 47.44-0-01 - Comércio varejista de ferragens e ferramentas 46.63-0-00 - Comércio atacadista de Máquinas e equipamentos para uso Industrial; partes e peças 46.65-6-00 - Comércio atacadista de máquinas e equipamentos para uso comercial; partes e peças 46.64-8-00 - Comércio atacadista de máquinas, aparelhos e equipamentos para uso odonto-médico-hospitalar; partes e peças 46.45-1-01 - Comércio atacadista de instrumentos e materiais para uso médico, cirúrgico, hospitalar e de laboratórios		
CÓDIGO E DESCRIÇÃO DA NATUREZA JURÍDICA 206-2 - Sociedade Empresária Limitada		
LOGRADOURO R MARECHAL MASCARENHAS DE MORAES	NÚMERO 88	COMPLEMENTO SALA: A;
CEP 16.075-370	BAIRRO/DISTRITO PARQUE INDUSTRIAL	MUNICÍPIO ARACATUBA
UF SP	ENDEREÇO ELETRÔNICO KCR@KCREQUIPAMENTOS.COM.BR	
TELEFONE (18) 3621-2782		
ENTE FEDERATIVO RESPONSÁVEL (EFR) *****		
SITUAÇÃO CADASTRAL ATIVA	DATA DA SITUAÇÃO CADASTRAL 03/03/2015	
MOTIVO DE SITUAÇÃO CADASTRAL		
SITUAÇÃO ESPECIAL *****	DATA DA SITUAÇÃO ESPECIAL *****	

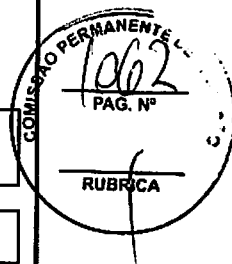

Aprovado pela Instrução Normativa RFB nº 1.863, de 27 de dezembro de 2018.

Emitido no dia 11/03/2023 às 11:24:03 (data e hora de Brasília).

Página: 1/1



PREFEITURA MUNICIPAL DE ARAÇATUBA

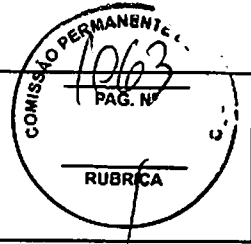

COMPROVANTE DE INSCRIÇÃO E DE SITUAÇÃO CADASTRAL DO MOBILIÁRIO MUNICIPAL

MOBILIÁRIO	CPF/CNPJ	INSCRIÇÃO ESTADUAL	FORMA DE LANÇAMENTO DO ISSQN	DATA DE CADASTRO
76835	21.971.041/0001-03	177.338.790.110	SIMPLES NACIONAL	13/03/2015

NOME/RAZÃO SOCIAL			
K.C.R.S. COMERCIO DE EQUIPAMENTOS EIRELI			
LOGRADOURO		NÚMERO	COMPLEMENTO
RUA - MARECHAL MASCARENHAS DE MORAIS		88	
CEP	BAIRRO	MUNICÍPIO	UF
16075370	JARDIM PARQUE INDUSTRIAL	ARAÇATUBA	SP

CNAE CÓDIGO	DESCRIÇÃO DA ATIVIDADE ECONÔMICA PRINCIPAL
4789099	COMÉRCIO VAREJISTA DE OUTROS PRODUTOS NÃO ESPECIFICADOS ANTERIORMENTE

CNAE CÓDIGO	DESCRIÇÃO DA(S) ATIVIDADE(S) ECONÔMICA(S) SECUNDÁRIA(S)
3314710	Manutenção e reparação de máquinas e equipamentos para uso geral não especificados anteriormente
3321000	INSTALAÇÃO DE MÁQUINAS E EQUIPAMENTOS INDUSTRIAIS
4645101	Comercio atacadista de instrumentos e materiais para uso medico, cirurgico, hospitalares e laborat.
4663000	COMÉRCIO ATACADISTA DE MÁQUINAS E EQUIPAMENTOS PARA USO INDUSTRIAL; PARTES E PEÇAS
4664800	Comércio atacadista de máquinas, aparelhos e equipamentos para uso odonto-médico-hospitalar; partes e peças
4665600	Comércio atacadista de máquinas e equipamentos para uso comercial; partes e peças
4744001	COMÉRCIO VAREJISTA DE FERRAGENS E FERRAMENTAS

SÓCIO: 95868712820	VERA ROMANAZZI RIBEIRO	RESPONSÁVEL
--------------------	------------------------	-------------

SITUAÇÃO CADASTRAL	DATA DE ABERTURA	DATA DO ENCERRAMENTO
ATIVO	03/03/2015	/ /
CLASSIFICAÇÃO	DATA VIGÊNCIA	DATA DA ÚLTIMA ALTERAÇÃO
ISS VARIÁVEL	29/07/2023	05/08/2020

Autenticação Eletrônica:	
Emitida às: 11:28:27 do dia 11/03/2023	Código de Verificação: 1766-5855-7987



Consulta Cadastral

Cadastro de Contribuintes de ICMS - Cadesp

Início Consultas Atos de Ofício Configuração Sincronismo Isenções Energia Procuраções Eletrônicas Encerramento

IE: 177.338.790.110 CNPJ: 21.971.041/0001-03 Nome Empresarial: K.C.R.S. COMERCIO DE EQUIPAMENTOS LTDA	Situação: Ativo Data de Inscrição no Estado: 03/03/2015 Regime Estadual: SN Regime RFB: SN
--	---

Empresa - Geral

Nome Empresarial: K.C.R.S. COMERCIO DE EQUIPAMENTOS LTDA Natureza Jurídica: Sociedade Empresária Limitada Data Início de Atividade: 03/03/2015 CNPJ da Matriz: 21.971.041/0001-03 Porte: Empresa de Pequeno Porte Capital Social: R\$ 78.800,00 Regime Estadual: SIMPLES NACIONAL Regime Especial de IE Única: Não	Data Início do regime: 01/01/2023 Regime Especial de IE Única por Município: Não
---	---

Estabelecimento - Geral

Nome Fantasia: K.C.R.S. CNPJ: 21.971.041/0001-03 IE: 177.338.790.110 NIRE: 35.6.0080415-1 Situação Cadastral: Ativo Ocorrência Fiscal: Ativa Tipo de Unidade: Unidade produtiva	Data de Inscrição no Estado: 03/03/2015 Data Início da IE: 03/03/2015 Data Início de Situação: 03/03/2015 Formas de Atuação: Estabelecimento Fixo
--	--

Tributário

Substituto Tributário: Não CPR: 1200 CPR-ST:	Desde: 03/03/2015 Data Início da CPR: 01/01/2023
CNAE Principal: 47.89-0/99 - Comércio varejista de outros produtos não especificados anteriormente CNAE Secundários: 33.14-7/10 - Manutenção e reparação de máquinas e equipamentos para uso geral não especificados anteriormente 33.21-0/00 - Instalação de máquinas e equipamentos industriais 46.45-1/01 - Comércio atacadista de instrumentos e materiais para uso médico, cirúrgico, hospitalar e de laboratórios 46.63-0/00 - Comércio atacadista de máquinas e equipamentos para uso industrial; partes e peças 46.64-8/00 - Comércio atacadista de máquinas, aparelhos e equipamentos para uso odonto-médico-hospitalar; partes e peças 46.65-6/00 - Comércio atacadista de máquinas e equipamentos para uso comercial; partes e peças 47.44-0/01 - Comércio varejista de ferragens e ferramentas	Data Início do CNAE Prin.: 03/03/2015 Data Início do CNAE Sec.: 03/03/2015 Data Início do CNAE Sec.: 11/09/2018 Data Início do CNAE Sec.: 11/09/2018 Data Início do CNAE Sec.: 03/03/2015 Data Início do CNAE Sec.: 03/03/2015 Data Início do CNAE Sec.: 03/03/2015 Data Início do CNAE Sec.: 11/09/2018
DRT: DRT-09 - ARAÇATUBA	Posto Fiscal: PF-10 - ARAÇATUBA

Versão: 4.20.0

Secretaria da Fazenda do Estado de São Paulo



MINISTÉRIO DA FAZENDA
Secretaria da Receita Federal do Brasil
Procuradoria-Geral da Fazenda Nacional



CERTIDÃO NEGATIVA DE DÉBITOS RELATIVOS AOS TRIBUTOS FEDERAIS E À DÍVIDA ATIVA DA UNIÃO

Nome: K.C.R.S. COMERCIO DE EQUIPAMENTOS LTDA
CNPJ: 21.971.041/0001-03

Ressalvado o direito de a Fazenda Nacional cobrar e inscrever quaisquer dívidas de responsabilidade do sujeito passivo acima identificado que vierem a ser apuradas, é certificado que não constam pendências em seu nome, relativas a créditos tributários administrados pela Secretaria da Receita Federal do Brasil (RFB) e a inscrições em Dívida Ativa da União (DAU) junto à Procuradoria-Geral da Fazenda Nacional (PGFN).

Esta certidão é válida para o estabelecimento matriz e suas filiais e, no caso de ente federativo, para todos os órgãos e fundos públicos da administração direta a ele vinculados. Refere-se à situação do sujeito passivo no âmbito da RFB e da PGFN e abrange inclusive as contribuições sociais previstas nas alíneas 'a' a 'd' do parágrafo único do art. 11 da Lei nº 8.212, de 24 de julho de 1991.

A aceitação desta certidão está condicionada à verificação de sua autenticidade na Internet, nos endereços <<http://rfb.gov.br>> ou <<http://www.pgfn.gov.br>>.

Certidão emitida gratuitamente com base na Portaria Conjunta RFB/PGFN nº 1.751, de 2/10/2014.

Emitida às 11:27:49 do dia 11/03/2023 <hora e data de Brasília>.

Válida até 07/09/2023.

Código de controle da certidão: **6449.1AFB.51DF.9D51**

Qualquer rasura ou emenda invalidará este documento.

Voltar

Imprimir

**CAIXA**
CAIXA ECONÔMICA FEDERAL**Certificado de Regularidade
do FGTS - CRF****Inscrição:** 21.971.041/0001-03**Razão**

K C R S COMERCIO DE EQUIPAMENTOS EIRELI EPP

Social:**Endereço:**R MARECHAL MASCARENHAS DE MORAES 88 SALA A / PARQUE
INDUSTRIAL / ARACATUBA / SP / 16075-370

A Caixa Econômica Federal, no uso da atribuição que lhe confere o Art. 7, da Lei 8.036, de 11 de maio de 1990, certifica que, nesta data, a empresa acima identificada encontra-se em situação regular perante o Fundo de Garantia do Tempo de Serviço - FGTS.

O presente Certificado não servirá de prova contra cobrança de quaisquer débitos referentes a contribuições e/ou encargos devidos, decorrentes das obrigações com o FGTS.

Validade: 13/03/2023 a 11/04/2023**Certificação Número:** 2023031302555843366209

Informação obtida em 13/03/2023 11:17:16

A utilização deste Certificado para os fins previstos em Lei esta condicionada a verificação de autenticidade no site da Caixa:
www.caixa.gov.br



PODER JUDICIÁRIO
JUSTIÇA DO TRABALHO

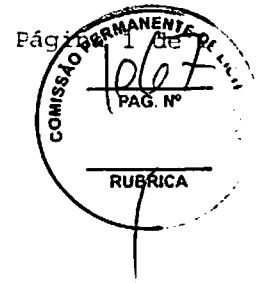

CERTIDÃO NEGATIVA DE DÉBITOS TRABALHISTAS

Nome: K.C.R.S. COMERCIO DE EQUIPAMENTOS LTDA (MATRIZ E FILIAIS)
CNPJ: 21.971.041/0001-03
Certidão n°: 10326852/2023
Expedição: 11/03/2023, às 11:40:07
Validade: 07/09/2023 - 180 (cento e oitenta) dias, contados da data de sua expedição.

Certifica-se que K.C.R.S. COMERCIO DE EQUIPAMENTOS LTDA (MATRIZ E FILIAIS), inscrito(a) no CNPJ sob o n° 21.971.041/0001-03, NÃO CONSTA como inadimplente no Banco Nacional de Devedores Trabalhistas. Certidão emitida com base nos arts. 642-A e 883-A da Consolidação das Leis do Trabalho, acrescentados pelas Leis ns.º 12.440/2011 e 13.467/2017, e no Ato 01/2022 da CGJT, de 21 de janeiro de 2022. Os dados constantes desta Certidão são de responsabilidade dos Tribunais do Trabalho.

No caso de pessoa jurídica, a Certidão atesta a empresa em relação a todos os seus estabelecimentos, agências ou filiais.

A aceitação desta certidão condiciona-se à verificação de sua autenticidade no portal do Tribunal Superior do Trabalho na Internet (<http://www.tst.jus.br>).

Certidão emitida gratuitamente.

INFORMAÇÃO IMPORTANTE

Do Banco Nacional de Devedores Trabalhistas constam os dados necessários à identificação das pessoas naturais e jurídicas inadimplentes perante a Justiça do Trabalho quanto às obrigações estabelecidas em sentença condenatória transitada em julgado ou em acordos judiciais trabalhistas, inclusive no concernente aos recolhimentos previdenciários, a honorários, a custas, a emolumentos ou a recolhimentos determinados em lei; ou decorrentes de execução de acordos firmados perante o Ministério Público do Trabalho, Comissão de Conciliação Prévia ou demais títulos que, por disposição legal, contiver força executiva.



Secretaria da Fazenda e Planejamento do Estado de São Paulo

Débitos Tributários Não Inscritos na Dívida Ativa do Estado de São Paulo

CNPJ: 21.971.041/0001-03

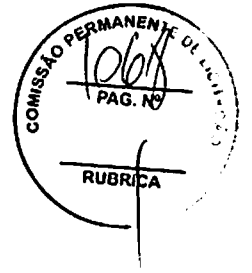

Ressalvado o direito da Secretaria da Fazenda e Planejamento do Estado de São Paulo de apurar débitos de responsabilidade da pessoa jurídica acima identificada, é certificado que **não constam débitos** declarados ou apurados pendentes de inscrição na Dívida Ativa de responsabilidade do estabelecimento matriz/filial acima identificado.

Certidão nº 23030511623-06

Data e hora da emissão 11/03/2023 11:31:31

Validade 6 (seis) meses, contados da data de sua expedição.

Qualquer rasura ou emenda invalidará este documento.

A aceitação desta certidão está condicionada à verificação de sua autenticidade no sítio www.pfe.fazenda.sp.gov.br



PREFEITURA MUNICIPAL DE ARAÇATUBA

Secretaria Municipal de Finanças
Departamento de Rendas Municipal

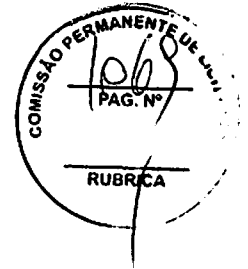

Certidão Negativa de Tributos Municipais

Certidão número : 1741-2561-9097
Contribuinte : K.C.R.S. COMERCIO DE EQUIPAMENTOS EIRELI
CNPJ / CPF : 21.971.041/0001-03
Inscrição : 1605683
Endereço : RUA: MARECHAL MASCARENHAS DE MORAIS, 88 Compl: SALA: A
Bairro : JARDIM PARQUE INDUSTRIAL, CEP: 16075-370
Emitida em : 13/03/2023 às 11:10:30
Válida até : 12/04/2023

Ressalvando o direito que cabe a Fazenda Pública Municipal de exigir na forma da Legislação vigente, os Tributos ou quaisquer outros emolumentos que por ventura venham a ser apurados;

Certifica que em relação ao contribuinte acima descrito nada deve até a emissão desta, em relação aos Tributos Municipais, inclusive Imobiliários e Mobiliários, administrados pela Secretaria da Fazenda Municipal.

As informações desta estão contidas em nosso Cadastro.

Certidão expedida via Internet

A autenticidade desta certidão deverá ser confirmada na página da Secretaria Municipal de Finanças (<http://sistemas.aracatuba.sp.gov.br:8083/issonline/servlet/autenticadocumento>).



PROCURADORIA GERAL DO ESTADO

Procuradoria da Dívida Ativa



Certidão Negativa de Débitos Tributários da Dívida Ativa do Estado de São Paulo

CNPJ Base: 21.971.041

Ressalvado o direito de a Fazenda do Estado de São Paulo cobrar ou inscrever quaisquer dívidas de responsabilidade da pessoa jurídica/física acima identificada que vierem a ser apuradas, é certificado que:

não constam débitos inscritos em Dívida Ativa de responsabilidade do Interessado(a).

Tratando-se de CRDA emitida para pessoa jurídica, a pesquisa na base de dados é feita por meio do CNPJ Base, de modo que a certidão negativa abrange todos os estabelecimentos do contribuinte, cuja raiz do CNPJ seja aquela acima informada.

Certidão nº 44754447

Folha 1 de 1

Data e hora da emissão 11/03/2023 11:31:46

(hora de Brasília)

Validade 30 (TRINTA) dias, contados da emissão.

Certidão emitida nos termos da Resolução Conjunta SF-PGE nº 2, de 9 de maio de 2013.

Qualquer rasura ou emenda invalidará este documento.

A aceitação desta certidão está condicionada à verificação de sua autenticidade no sítio

<http://www.dividaativa.pge.sp.gov.br>



11/03/2023

0064538694

PODER JUDICIÁRIO
TRIBUNAL DE JUSTIÇA DO ESTADO DE SÃO PAULO
CERTIDÃO ESTADUAL DE DISTRIBUIÇÕES CÍVEIS

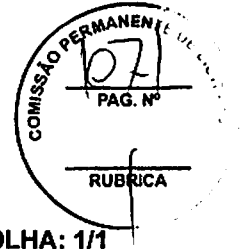

CERTIDÃO Nº: 5256026

FOLHA: 1/1

A autenticidade desta certidão poderá ser confirmada pela internet no site do Tribunal de Justiça.

A Diretoria de Serviço Técnico de Informações Cíveis do(a) Comarca de São Paulo - Capital, no uso de suas atribuições legais,

CERTIFICA E DÁ FÉ que, pesquisando os registros de distribuições de **PEDIDOS DE FALÊNCIA, CONCORDATAS, RECUPERAÇÕES JUDICIAIS E EXTRAJUDICIAIS**, anteriores a 10/03/2023, verificou **NADA CONSTAR** como réu/requerido/interessado em nome de: *****

K.C.R.S. COMERCIO DE EQUIPAMENTOS LTDA, CNPJ: 21.971.041/0001-03, conforme indicação constante do pedido de certidão.*****

Esta certidão não aponta ordinariamente os processos em que a pessoa cujo nome foi pesquisado figura como autor (a). São apontados os feitos com situação em tramitação já cadastrados no sistema informatizado referentes a todas as Comarcas/Foros Regionais e Distritais do Estado de São Paulo.

A data de informatização de cada Comarca/Foro pode ser verificada no Comunicado SPI nº 22/2019.

Esta certidão considera os feitos distribuídos na 1ª Instância, mesmo que estejam em Grau de Recurso.

Não existe conexão com qualquer outra base de dados de instituição pública ou com a Receita Federal que verifique a identidade do **NOME/RAZÃO SOCIAL** com o CPF/CNPJ. A conferência dos dados pessoais fornecidos pelo pesquisado é de responsabilidade exclusiva do destinatário da certidão.

A certidão em nome de pessoa jurídica considera os processos referentes à matriz e às filiais e poderá apontar feitos de homônimos não qualificados com tipos empresariais diferentes do nome indicado na certidão (EIRELI, S/C, S/S, EPP, ME, MEI, LTDA).

Esta certidão só tem validade mediante assinatura digital.

Esta certidão é sem custas.

São Paulo, 11 de março de 2023.

PEDIDO Nº:

0064538694



K.C.R.S

K.C.R.S Comercio de Equipamentos Eireli - EPP

Insc. Est. 177.338.790.110 - C.N.P.J 21.971.041/0001-03

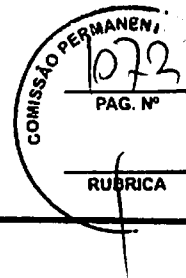

ÍNDICE DE SITUAÇÃO ECONÔMICO E FINANCEIRO / 2022

LG = LIQUIDEZ GERAL	<u>ATIVO CIRCULANTE + REALIZAVEL A LONGO PRAZO</u>	<u>10.073.257,11</u>
	<u>PASSIVO CIRCULANTE + PASSIVO NÃO CIRCULANTE</u>	<u>109.945,71</u>

ÍNDICE DO PERÍODO. = 91,62

SG = SOLVÊNCIA GERAL	<u>ATIVO TOTAL</u>	<u>10.073.257,11</u>
	<u>PASSIVO CIRCULANTE + PASSIVO NÃO CIRCULANTE</u>	<u>109.945,71</u>

ÍNDICE DO PERÍODO. = 91,62

LC = LIQUIDEZ CORRENTE	<u>ATIVO CIRCULANTE</u>	<u>9.203.257,11</u>
	<u>PASSIVO CIRCULANTE</u>	<u>109.945,71</u>

ÍNDICE DO PERÍODO. = 83,71

LS = LIQUIDEZ SECA	<u>ATIVO CIRCULANTE - ESTOQUE</u>	<u>8.624.560,84</u>
	<u>PASSIVO CIRCULANTE</u>	<u>109.945,71</u>

ÍNDICE DO PERÍODO. = 78,73

IEG = ÍNDICE DE ENDIV. GERAL	<u>PASSIVO CIRCULANTE + PASSIVO NÃO CIRCULANTE</u>	<u>109.945,71</u>
	<u>ATIVO TOTAL</u>	<u>10.073.257,11</u>

ÍNDICE DO PERÍODO. = 0,01

VP = VALOR PATRIMONIAL	<u>PATRIMÔNIO LÍQUIDO</u>	<u>9.963.311,40</u>
	<u>CAPITAL SOCIAL</u>	<u>78.800,00</u>

ÍNDICE DO PERÍODO. = 126,44

29 de março de 2023

K.C.R.S. COMERCIO DE EQUIPAMENTOS LTDA
VERA ROMANAZZI
 CARGO: SÓCIA-GERENTE
 RG: 9.882.703 SSP/SP CPF: 956.687.128-0

ADRIANO MARCOS CAMPOS DE PAULA
 CARGO: CONTADOR
 CPF: 111.652.388-45 CRC: 1SP21774710-0

TABELÃO DE NOTAS E PROTESTO DE LETRAS E TÍTULOS DE ARACATUBA *Orestes Martins Filho Tabelião*
 Rua Bradenton, 140 - Fone: (18) 3623-4133 - CEP: 16.010-240 - Aracatuba-SP
RECONHECO POR SEMELHANÇA O VALOR DECLARADO (e) final(s) de:
VERA ROMANAZZI
 Aracatuba/SP, 29 de março de 2023.
 Em teste da verdade. P. 9.963.311,40
Milson Saapiao - Escrevente
 Vir: R\$ 9,11. C: 1181876 Selo(s):

TABELÃO DE NOTAS E PROTESTO DE LETRAS E TÍTULOS DE ARACATUBA *Orestes Martins Filho Tabelião*
 Rua Bradenton, 140 - Fone: (18) 3623-4133 - CEP: 16.010-240 - Aracatuba-SP
RECONHECO POR SEMELHANÇA O VALOR DECLARADO (e) final(s) de:
ADRIANO MARCOS CAMPOS DE PAULA
 Aracatuba/SP, 29 de março de 2023.
 Em teste da verdade. P. 9.963.311,40
Milson Saapiao - Escrevente
 Vir: R\$ 9,11. C: 1181876 Selo(s):

K.C.R.S Comercio de Equipamentos Eireli - EPP - End: Marechal Mascarenhas de Moraes nº 88, sala A
CEP 16.075-370
 Aracatuba - SP. Telefone - Fax +55 - (18) 3621-2782 - Insc. Est. 177.338.790.110 - C.N.P.J 21.971.041/0001-03

O presente documento digital foi conferido com o original e assinado digitalmente por Tiago de Oliveira Teixeira, em quarta-feira, 29 de março de 2023 14:47:46 GMT-03:00, CNS: 11.337-3 - 3º TABELÃO DE NOTAS E DE PROTESTO DE LETRAS E TÍTULOS/SP, nos termos da medida provisória N. 2.200-2 de 24 de agosto de 2001. Sua autenticidade deverá ser confirmada no endereço eletrônico www.cenad.org.br/autenticidade. O presente documento digital pode ser convertido em papel por meio de autenticação no Tabelionato de Notas. Provedor nº 100/2020 CNJ - artigo 22.

K.C.R.S

K.C.R.S Comercio de Equipamentos Eireli - EPP

Insc. Est. 177.338.790.110 - C.N.P.J 21.971.041/0001-03

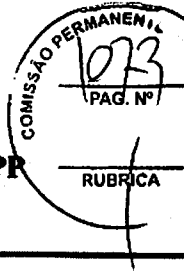

NOTAS EXPLICATIVAS

1. Sem qualquer reserva, a empresa declara que estas Demonstrações Contábeis foram elaboradas rigorosamente de acordo com a ITG 1000.
2. A empresa, estabelecida na cidade de Araçatuba/SP, dedica-se ao comércio varejista de produtos diversos.
3. As principais práticas e políticas contábeis adotadas são: regime de competência e depreciação acumulada pela vida útil estimada, sobre o valor residual.
4. O capital social, totalmente integralizado, é de R\$ 78.800,00 (Setenta e oito mil e oitocentos reais), dividido em 78.800 quotas no valor de R\$ 1,00 cada uma, tendo como único sócio Vera Romanazzi conforme última alteração contratual registrada na JUCESP em 11/09/2018.
5. A empresa iniciou as suas atividades no dia 03 de março de 2015 e o seu contrato social está devidamente registrada na JUCESP nº 356008415-1, com última alteração registrada na JUCESP 03/03/2005 em nome da K.C.R.S COMERCIO DE EQUIPAMENTOS EIRELI alterando o quadro societário.
6. No ano de 2022, a empresa apurou e recolheu os impostos através do regime tributário DE LUCRO PRESUMIDO.

29 de março de 2023

K.C.R.S. COMERCIO DE EQUIPAMENTOS LTDA
VERA ROMANAZZI
CARGO: SÓCIA-GERENTE
RG: 9.882.703 SSP/SP CPF: 958.687.128-20



ADRIANO MARCOS CAMPOS DE PAULA
CARGO: CONTADOR
CPF: 111.652.388-45 CRC: 1SP217747/O-0

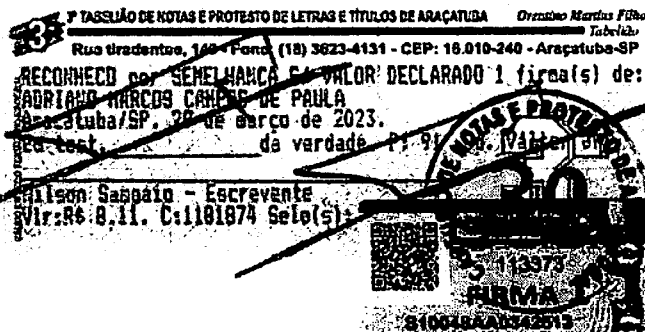
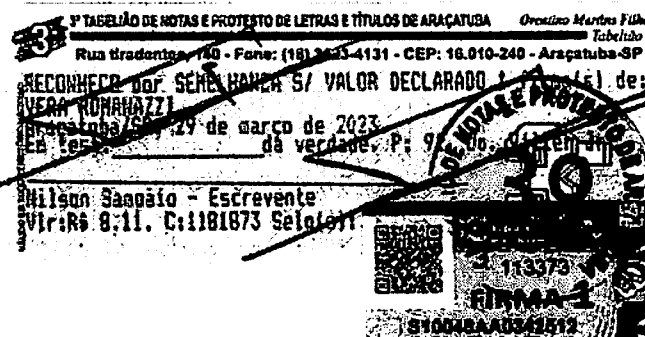

K.C.R.S Comercio de Equipamentos Eireli – EPP – End: Marechal Mascarenhas de Moraes nº 88, sala A
CEP 16.075-370
Araçatuba - SP. Telefone – Fax +55 – (18) 3621-2782 - Insc. Est. 177.338.790.110 - C.N.P.J 21.971.041/0001-03

O presente documento digital foi conferido com o original e assinado digitalmente por Tiago de Oliveira Teixeira, em quarta-feira, 29 de março de 2023 14:47:46 GMT-03:00, CNS: 11.337-3 - 3º TABELIÃO DE NOTAS E DE PROTESTO DE LETRAS E TÍTULOS/SP, nos termos da medida provisória N. 2.200-2 de 24 de agosto de 2001. Sua autenticidade deverá ser confirmada no endereço eletrônico www.cenad.org.br/autenticidade. O presente documento digital pode ser convertido em papel por meio de autenticação no Tabelação de Notas. Provedor nº 100/2020 CNJ - artigo 22.



MINISTÉRIO DA FAZENDA
SECRETARIA DA RECEITA FEDERAL DO BRASIL
SISTEMA PÚBLICO DE ESCRITURAÇÃO DIGITAL – Sped

Versão: 10.1.1

RECIBO DE ENTREGA DE ESCRITURAÇÃO CONTÁBIL DIGITAL

IDENTIFICAÇÃO DO TITULAR DA ESCRITURAÇÃO

NIRE	CNPJ	
	21.971.041/0001-03	
NOME EMPRESARIAL		
K.C.R.S COMERCIO DE EQUIPAMENTOS EIRELI EPP		

IDENTIFICAÇÃO DA ESCRITURAÇÃO

FORMA DA ESCRITURAÇÃO CONTÁBIL	PERÍODO DA ESCRITURAÇÃO
Livro Diário (Completo - sem escrituração Auxiliar)	01/01/2022 a 31/12/2022
NATUREZA DO LIVRO	NÚMERO DO LIVRO
DIARIO GERAL	7
IDENTIFICAÇÃO DO ARQUIVO (HASH)	
0C.90.3D.81.91.52.D1.97.38.24.45.65.00.70.8C.86.0A.0D.2E.82	

ESTE LIVRO FOI ASSINADO COM OS SEGUINTES CERTIFICADOS DIGITAIS:

QUALIFICAÇÃO DO SIGNATÁRIO	CPF/CNPJ	NOME	Nº SÉRIE DO CERTIFICADO	VALIDADE	RESPONSÁVEL LEGAL
Contador	11165238845	ADRIANO MARCOS CAMPOS DE PAULA:11165238845	748151792125725291 1	04/05/2022 a 04/05/2023	Não
Signatário da ECD com e-CNPJ ou e-PJ	21971041000103	K C R S COMERCIO DE EQUIPAMENTOS EIRELI:21971041000103	130647500982498223 3	14/09/2022 a 14/09/2023	Sim
Contador/Contabilista Responsável Pelo Termo de Verificação para Fins de Substituição da ECD	27225097849	ELIZEU DE AZEVEDO:27225097849	889484634563636167 9	06/09/2022 a 06/09/2023	-

NÚMERO DO RECIBO:

0C.90.3D.81.91.52.D1.97.38.24.45.65.0
0.70.8C.86.0A.0D.2E.82-2

Escrituração recebida via Internet
pelo Agente Receptor SERPRO
em 29/03/2023 às 10:45:30

11.41.DC.EC.25.BF.4F.59
03.83.50.64.87.A0.C7.4A

Considera-se autenticado o livro contábil a que se refere este recibo nos termos do Decreto nº 9.555/2018, dispensando-se qualquer outra forma de autenticação. Este recibo comprova a autenticação.

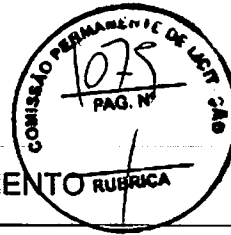

TERMOS DE ABERTURA E ENCERRAMENTO

Entidade:	K.C.R.S COMERCIO DE EQUIPAMENTOS EIRELI EPP		
Período da Escrituração:	01/01/2022 a 31/12/2022	CNPJ:	21.971.041/0001-03
Número de Ordem do Livro:	7		

TERMO DE ABERTURA

Nome Empresarial	K.C.R.S COMERCIO DE EQUIPAMENTOS EIRELI EPP
NIRE	
CNPJ	21.971.041/0001-03
Número de Ordem	7
Natureza do Livro	DIARIO GERAL
Município	ARACATUBA
Data do arquivamento dos atos constitutivos	31/12/2022
Data de arquivamento do ato de conversão de sociedade simples em sociedade empresária	31/12/2022
Data de encerramento do exercício social	31/12/2022
Quantidade total de linhas do arquivo digital	5900

TERMO DE ENCERRAMENTO

Nome Empresarial	K.C.R.S COMERCIO DE EQUIPAMENTOS EIRELI EPP
Natureza do Livro	DIARIO GERAL
Número de ordem	7
Quantidade total de linhas do arquivo digital	5900
Data de inicio	01/01/2022
Data de término	31/12/2022

Este documento é parte integrante de escrituração cuja autenticação se comprova pelo recibo de número 0C.90.3D.81.91.52.D1.97.38.24.45.65.00.70.8C.86.0A.0D.2E.82-2, nos termos do Decreto nº 9.555/2018.

Este relatório foi gerado pelo Sistema Público de Escrituração Digital – Sped

Versão 10.1.1 do Visualizador

Página 1 de 1

BALANÇO PATRIMONIAL



Entidade: K.C.R.S COMERCIO DE EQUIPAMENTOS EIRELI EPP
 Período da Escrituração: 01/01/2022 a 31/12/2022 CNPJ: 21.971.041/0001-03
 Número de Ordem do Livro: 7
 Período Selecionado: 01 de Janeiro de 2022 a 31 de Dezembro de 2022

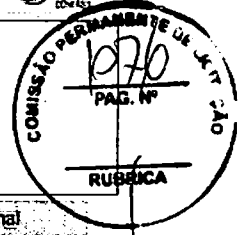

Descrição	Nota	Saldo Inicial	Saldo Final
ATIVO		R\$ 8.714.502,17	R\$ 10.073.257,11
CIRCULANTE		R\$ 8.714.502,17	R\$ 9.203.257,11
DISPONIVEL		R\$ 4.288.794,58	R\$ 5.473.807,81
CAIXA		R\$ 3.657,72	R\$ 3.657,72
CAIXA GERAL		R\$ 3.657,72	R\$ 3.657,72
BANCO C/ MOVIMENTO		R\$ 285.136,86	R\$ 770.150,09
BANCO BRADESCO S/A		R\$ 401,00	R\$ 2.964,81
BANCO DO BRASIL S/A		R\$ 284.735,86	R\$ 767.185,28
APLICACOES FINANCEIRAS		R\$ 4.000.000,00	R\$ 4.700.000,00
APLICACAO FINANCEIRA EM FUNDO DE INVESTIMENTO EM ACOES		R\$ 4.000.000,00	R\$ 4.700.000,00
REALIZAVEL A CURTO PRAZO		R\$ 4.425.707,59	R\$ 3.729.449,30
CLIENTES		R\$ 1.198.333,57	R\$ 864.824,38
DUPLICATAS A RECEBER		R\$ 1.198.333,57	R\$ 864.824,38
(-) ESTOQUE		R\$ (268,00)	R\$ 578.696,27
(-) PRODUTOS PARA VENDA		R\$ (0,00)	R\$ 578.964,27
(-) COMPRA DE MATERIA PRIMA E PRODUTOS		R\$ (268,00)	R\$ (268,00)
ADIANTAMENTO A FORNECEDORES		R\$ 2.911.470,54	R\$ 1.939.115,92
ADIANTAMENTO A FORNECEDORES GERAIS		R\$ 2.911.470,54	R\$ 1.939.115,92
IMPOSTOS A RECUPERAR		R\$ 316.171,48	R\$ 346.812,73
ICMS A RECUPERAR		R\$ 310.696,19	R\$ 339.193,64
PIS RETIDO		R\$ 607,67	R\$ 674,89
COFINS RETIDO		R\$ 2.771,71	R\$ 3.081,97
IRPJ A RECUPERAR		R\$ 512,82	R\$ 2.114,35
CSLL RETIDO		R\$ 427,35	R\$ 592,14
INSS A RECUPERAR		R\$ 1.155,74	R\$ 1.155,74
(-) ATIVO NAO CIRCULANTE		R\$ (0,00)	R\$ 870.000,00
(-) ATIVO REALIZVEL A LONGO PRAZO		R\$ (0,00)	R\$ 870.000,00
(-) CREDITOS A RECEBER DE LONGO PRAZO		R\$ (0,00)	R\$ 870.000,00
(-) ADIANTAMENTO FORNECEDOR		R\$ (0,00)	R\$ 870.000,00
PASSIVO		R\$ 8.714.502,17	R\$ 10.073.257,11
PASSIVO CIRCULANTE		R\$ 229.371,97	R\$ 109.945,71
FORNECEDORES		R\$ 86.451,58	R\$ 45.758,38
FORNECEDORES NACIONAIS		R\$ 86.451,58	R\$ 45.758,38
FORNECEDORES GERAIS		R\$ 86.451,58	R\$ 45.758,38
OBRIGACOES TRIBUTARIAS		R\$ 39.212,21	R\$ (37.552,85)
IMPOSTOS E CONTRIBUICOES		R\$ 39.212,21	R\$ (37.552,85)
ICMS A RECOLHER		R\$ 15.110,75	R\$ 12.415,73
PIS A RECOLHER		R\$ 0,00	R\$ 898,64
COFINS A RECOLHER		R\$ 0,00	R\$ (6.152,73)
(-) ISS A RECOLHER		R\$ (161,88)	R\$ (161,88)
IRPJ A RECOLHER		R\$ 0,00	R\$ (24.880,67)
CSLL A RECOLHER		R\$ 0,00	R\$ (19.311,94)
SIMPLES NACIONAL A RECOLHER		R\$ 24.263,34	R\$ (360,00)
OUTRAS OBRIGACOES		R\$ 0,00	R\$ 0,00
OUTRAS OBRIGACOES A PAGAR		R\$ 0,00	R\$ 0,00
ADIANTAMENTOS		R\$ 103.708,18	R\$ 101.740,18
ADIANTAMENTOS		R\$ 103.708,18	R\$ 101.740,18
ADIANTAMENTOS DE CLIENTES		R\$ 103.708,18	R\$ 101.740,18
PATRIMONIO LIQUIDO		R\$ 8.485.130,20	R\$ 9.963.311,40
CAPITAL SOCIAL		R\$ 78.800,00	R\$ 78.800,00
CAPITAL INTEGRALIZADO		R\$ 78.800,00	R\$ 78.800,00
QUOTA - VERA ROMANAZZI		R\$ 78.800,00	R\$ 78.800,00
LUCROS OU PREJUIZOS ACUMULADOS		R\$ 8.406.330,20	R\$ 9.884.511,40
RESERVAS DE LUCROS OU PREJUIZOS		R\$ 8.406.330,20	R\$ 8.406.330,20
RESERVAS DE LUCROS		R\$ 8.406.330,20	R\$ 8.406.330,20
RESULTADO DO EXERCICIO ANTERIOR		R\$ 0,00	R\$ 1.478.181,20
LUCROS ACUMULADOS		R\$ 0,00	R\$ 1.478.181,20

Este documento é parte integrante de escrituração cuja autenticação se comprova pelo recibo de número OC.90.3D.81.91.52.D1.97.38.24.45.65.00.70.8C.86.0A.0D.2E.82-2, nos termos do Decreto nº 9.555/2018.

Este relatório foi gerado pelo Sistema Público de Escrituração Digital – Sped

Versão 10.1.1 do Visualizador

Página 1 de 1

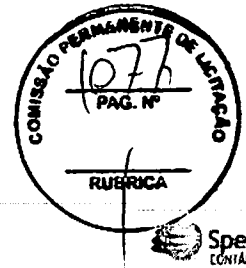

DEMONSTRAÇÃO DE RESULTADO DO EXERCÍCIO

Entidade: K.C.R.S COMERCIO DE EQUIPAMENTOS EIRELI EPP
Período da Escrituração: 01/01/2022 a 31/12/2022 CNPJ: 21.971.041/0001-03
Número de Ordem do Livro: 7
Período Selecionado: 01 de Janeiro de 2022 a 31 de Dezembro de 2022

Descrição	Nota	Saldo anterior	Saldo atual
RESULTADO LÍQUIDO DO PERÍODO		R\$ 2.441.166,53	R\$ 1.478.181,20
RESULTADO LÍQUIDO DO PERÍODO ANTES DO IRPJ E DA CSLL - ATIVIDADE GERAL		R\$ 2.441.166,53	R\$ 1.478.181,20
RESULTADO OPERACIONAL		R\$ 2.441.166,53	R\$ 1.478.181,20
RECEITA LÍQUIDA		R\$ 2.436.236,12	R\$ 1.663.125,01
RECEITA BRUTA		R\$ 5.708.124,00	R\$ 1.974.506,87
Receita da Revenda de Mercadorias no Mercado Interno		R\$ 5.700.491,00	R\$ 1.933.215,20
Receita da Prestação de Serviços no Mercado Interno		R\$ 5.633,00	R\$ 41.291,67
(-) DEDUÇÕES DA RECEITA BRUTA		R\$ (1.110.613,88)	R\$ (311.381,86)
(-) (-) Vendas Canceladas e Devoluções de Vendas		R\$ (297.753,70)	R\$ (116.930,50)
(-) (-) ICMS		R\$ (54.714,19)	R\$ (135.350,58)
(-) (-) COFINS Sobre Receita Bruta		R\$ 0,00	R\$ (45.383,95)
(-) (-) PIS/PASEP Sobre Receita Bruta		R\$ 0,00	R\$ (12.065,16)
(-) (-) ISS		R\$ (225,32)	R\$ (1.651,67)
OUTRAS RECEITAS OPERACIONAIS		R\$ 3.506,11	R\$ 5.198,77
OUTRAS RECEITAS OPERACIONAIS DAS ATIVIDADES EM GERAL		R\$ 3.506,11	R\$ 5.198,77
Outras Receitas Financeiras		R\$ 3.506,11	R\$ 5.198,77
(-) DESPESAS OPERACIONAIS		R\$ (92.813,95)	R\$ (70.841,10)
(-) DESPESAS OPERACIONAIS DAS ATIVIDADES EM GERAL		R\$ (92.813,95)	R\$ (70.841,10)
(-) (-) Outros Gastos com Pessoal		R\$ (26.496,64)	R\$ (2.895,58)
(-) (-) Outros Serviços Prestados por Pessoa Física ou Jurídica		R\$ (8.653,05)	R\$ (6.535,02)
(-) (-) Demais Impostos, Taxas e Contribuições, exceto IR e CSLL		R\$ (57.664,26)	R\$ (61.410,50)
(-) OUTRAS DESPESAS OPERACIONAIS		R\$ (204.282,47)	R\$ (119.301,48)
(-) OUTRAS DESPESAS OPERACIONAIS DAS ATIVIDADES EM GERAL		R\$ (204.282,47)	R\$ (119.301,48)
(-) (-) Outras Despesas Operacionais		R\$ (195.012,76)	R\$ (119.301,48)

Este documento é parte integrante de escrituração cuja autenticação se comprova pelo recibo de número 0C.90.3D.81.91.52.D1.97.38.24.45.65.00.70.8C.86.0A.0D.2E.82-2, nos termos do Decreto nº 9.555/2018.

Este relatório foi gerado pelo Sistema Público de Escrituração Digital – Sped

Versão 10.1.1 do Visualizador

Página 1 de 1

DEMONSTRAÇÃO DAS MUTAÇÕES DO PATRIMÔNIO LÍQUIDO



Entidade:	K.C.R.S COMERCIO DE EQUIPAMENTOS EIRELI EPP		
Período da Escrituração:	01/01/2022 a 31/12/2022	CNP	21.971.041/0001-03
Período Selecionado:	01 de Janeiro de 2022 a 31 de Dezembro de 2022		Número de Ordem do Livro: 7

Histórico	Código de Anulação das Contas de Patrimônio Líquido		Total (R\$)
	RESERVAS DE LUCROS (R\$)	LUCROS ACUMULADOS (R\$)	
Saldo Inicial em 01.01.2022	8.406.330,20	0,00	8.406.330,20
LUCRO DO EXERCÍCIO		1.478.181,20	1.478.181,20
Saldo Final em 31.12.2022	8.406.330,20	1.478.181,20	9.884.511,40
Notas			

Este documento é parte integrante de escrituração cuja autenticação se comprova pelo recibo de número 0C.90.3D.81.91.52.D1.97.38.24.45.65.00.70.8C.86.0A.0D.2E.82-2, nos termos do Decreto nº 9.555/2018.

Este relatório foi gerado pelo Sistema Público de Escrituração Digital – Sped

Versão 10.1.1 do Visualizador

Página 1 de 1



REPÚBLICA FEDERATIVA DO BRASIL
ESTADO DA PARAÍBA
CARTÓRIO AZEVEDO BASTOS
FUNDADO EM 1888
PRIMEIRO REGISTRO CIVIL DE NASCIMENTO E ÓBITOS E PRIVATIVO DE CASAMENTOS, INTERDIÇÕES E TUTELAS DA COMARCA DE JOÃO PESSOA

Av. Eptácio Pessoa, 1145 Bairro dos Estados 58030-00, João Pessoa PB
Tel.: (83) 3244-5404 / Fax: (83) 3244-5484
<http://www.azevedobastos.not.br>
E-mail: cartorio@azevedobastos.not.br

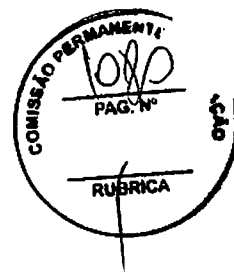

DECLARAÇÃO DE SERVIÇO DE AUTENTICAÇÃO DIGITAL

O Bel. Válber Azevêdo de Miranda Cavalcanti, Oficial do Primeiro Registro Civil de Nascimentos e Óbitos e Privativo de Casamentos, Interdições e Tutelas com atribuição de autenticar e reconhecer firmas da Comarca de João Pessoa Capital do Estado da Paraíba, em virtude de Lei, etc...

DECLARA para os devidos fins de direito que, o documento em anexo identificado individualmente em cada Código de Autenticação Digital* ou na referida sequência, foi autenticado de acordo com as Legislações e normas vigentes².

DECLARO ainda que, para garantir transparência e segurança jurídica de todos os atos oriundos da atividade Notarial e Registral no Estado da Paraíba, foi instituído pela Lei nº 10.132, de 06 de novembro de 2013, a aplicação obrigatória de um Selo Digital de Fiscalização Extrajudicial em todos os atos de registro, composto de um código único (por exemplo: Selo Digital: ABC12345-X1X2) e dessa forma, cada autenticação processada pela nossa Serventia pode ser verificada e confirmada tantas vezes quanto for necessário através do site do Tribunal de Justiça do Estado da Paraíba, endereço <https://corregedoria.tjpb.jus.br/selo-digital/>

A autenticação digital do documento faz prova de que, na data e hora em que ela foi realizada, a empresa K.C.R.S. COMERCIO DE EQUIPAMENTOS EIRELI - EPP tinha posse de um documento com as mesmas características que foram reproduzidas na cópia autenticada, sendo da empresa K.C.R.S. COMERCIO DE EQUIPAMENTOS EIRELI - EPP a responsabilidade, única e exclusiva, pela idoneidade do documento apresentado a este Cartório.

Esta DECLARAÇÃO foi emitida em 14/10/2020 19:04:14 (hora local) através do sistema de autenticação digital do Cartório Azevêdo Bastos, de acordo com o Art. 1º, 10º e seus §§ 1º e 2º da MP 2200/2001, como também, o documento eletrônico autenticado contendo o Certificado Digital do titular do Cartório Azevêdo Bastos, poderá ser solicitado diretamente a empresa K.C.R.S. COMERCIO DE EQUIPAMENTOS EIRELI - EPP ou ao Cartório pelo endereço de e-mail autentica@azevedobastos.not.br

Para informações mais detalhadas deste ato, acesse o site <https://autdigital.azevedobastos.not.br> e informe o Código de Autenticação Digital..

Esta Declaração é válida por tempo indeterminado e está disponível para consulta em nosso site.

*Código de Autenticação Digital: 79541410204762140293-1

²Legislações Vigentes: Lei Federal nº 8.935/94, Lei Federal nº 10.406/2002, Medida Provisória nº 2200/2001, Lei Federal nº 13.105/2015, Lei Estadual nº 8.721/2008, Lei Estadual nº 10.132/2013 e Provimento CGJ N° 003/2014.

O referido é verdade, dou fé.

CHAVE DIGITAL

00005b1d734fd94f057f2d69fe6bc05b2b8b971ff54e62a28c0f9ab2b38e30040480068855e0274ce537cef3b3af2a900daeec3993dd12e21116fd814b7e60ce95c3f1a8b262ec7a929a8739e21142d7



Presidência da República
Casa Civil
Medida Provisória Nº 2.200-2,
de 24 de agosto de 2001.



KCRS Equipamentos

K.C.R.S Comércio de Equipamentos EIRELI EPP
R. Marechal Mascarenhas de Moraes, 88 - Industrial
16078-370 ARAÇATUBA - SP
Fone (18) 3621-4782
faturamento@kcrequipamentos.com.br

DANFE
DOCUMENTO
AUXILIAR DA NOTA
FISCAL ELETRÔNICA

0-ENTRADA
1-SAÍDA **1**
Nº: 000.001.749
SÉRIE: 001
FOLHA: 1/1

CHAVE DE ACESSO

3517 1021 9710 4100 0103 5500 1000 0017 4918 6050 7294

Consulta de autenticidade no portal nacional da NF-e
www.nfe.fazenda.gov.br/portal
ou no site da Sefaz Autorizadora

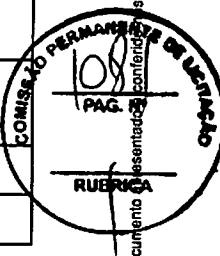

NATUREZA DA OPERAÇÃO VENDA MERC.REC. TERC. ENTR.DEST. CONTA ORDEM ADQUIRENTE		PROTOCOLO DE AUTORIZAÇÃO DE USO 135170662886920 13/10/2017 11:54:53
INSCRIÇÃO ESTADUAL 177338790110	INSCRIÇÃO ESTADUAL DO SUBST. TRIBUT.	CNPJ 21.971.041/0001-03

DESTINATÁRIO / REMETENTE		NOME / RAZÃO SOCIAL FUNDO MUNICIPAL DE SAUDE DE CRICIUMA/SC		CNPJ / CPF 08.435.209/0001-90	DT. DA EMISSÃO 13/10/2017
ENDEREÇO RUA DOMENICO SONEGO, nº 542, PACO MUNICIPAL MARCOS ROVARIS		BAIRRO / DISTRITO SANTA BARBARA	CEP 88804-050	DT. DA SAÍDA	
MUNICÍPIO CRICIUMA	UF SC	FONE / FAX (48) 0431-0359	INSCR. ESTADUAL ISENTO	HORA DA SAÍDA	
FATURA / DUPLICATA 1749 12/11/2017 29.700,00					

CÁLCULO DO IMPOSTO					
BASE DE CÁLCULO DO ICMS 0,00	VALOR DO ICMS 0,00	BASE DE CÁLC. DO ICMS S.T. 0,00	VALOR DO ICMS S.T. 0,00	VALOR TOTAL DOS PRODUTOS 29.700,00	
VALOR DO FRETE 0,00	VALOR DO SEGURO 0,00	DESCONTO 0,00	OUTRAS DESP. ACESSÓRIAS 0,00	VALOR TOTAL DO IPI 0,00	VALOR TOTAL DA NOTA 29.700,00

TRANSPORTADOR / VOLUMES TRANSPORTADOS						
NOME / RAZÃO SOCIAL DONAVES TRANSPORTES E ENCOMENDAS LTDA		FRETE/CONTA 0-Emitente	CODIGO ANTT	PLACA/VEIC	UF SP	CNPJ / CPF 44.914.992/0001-38
ENDEREÇO AV CORONEL JOSE SOARES MARCONDES 4319		MUNICÍPIO PRESIDENTE PRUDENTE		UF SP		INSCRIÇÃO ESTADUAL 582249216111
QUANTIDADE 30	ESPÉCIE CX	MARCA	NUMERAÇÃO 0	PESO BRUTO 405,000	PESO LÍQUIDO 405,000	

DADOS DOS PRODUTOS / SERVIÇOS														
CÓD.	DESCR.PRODUTO/SERVIÇO	NCM/SH	CST	CFOP	UN	QD	VR.UNIT.	VR.TOTAL	BS.ICMS	VR.ICMS	IPI	%ICMS	%IPI	TRIB.
009.51	BALANCA ELETRONICA, MARCA LIDER, MOD. P-200C CAP. 200 KG DIV. 100 G ACO CARBONO 0,29 x 0,38 M LD 1050 LCD NUMEROS DE SERIE 50678, 50679, 50680, 50681, 50682, 50683, 50684, 50685, 50686, 50687, 50688, 50689, 50690, 50691, 50692, 50693, 50694, 50695, 50696, 50697, 50698, 50699, 50700, 50701, 50702, 50703, 50704, 50705, 50706 E 50707.	84231000	0102	6119	UN	30,00	990,00	29.700,00	0,00	0,00	0,00	0,00	0,00	10.929,60

DADOS ADICIONAIS	
TOTAL APROXIMADO DE TRIBUTOS FEDERAIS, ESTADUAIS: R\$10929,60; LOCAL DE ENTREGA: RUA ALVARO CATÃO, 711 OPERARIA NOVA - CRICIUMA-SC - CNPJ: 08.435.209/0001-9; Nr Ordem de Compra : 472/17; NF-e emitida nos termos do artigo 129-A do RICMS, CONFIRA A MERCADORIA NO ATO DO RECEBIMENTO/ACEITE. NÃO ACEITAMOS RECLAMAÇÕES POSTERIORES. Documento emitido por empresa ME/EPP optante do Simples Nacional - Não gera direito a crédito fiscal de IPI. DECLARAÇÃO DE OPTANTE DO SIMPLES NACIONAL ANEXA; PROCESSO REFERENTE AO PREGÃO PRESENCIAL: 039/2017, AUTORIZAÇÃO DE FORNECIMENTO: 472/2017, PROCESSO N. 39/2017, AGENDAR ENTREGA NO FONE : (48) 3443-8440/8764 COM ALINE MEVES BORETTI/ JOSE CARLOS DE OLIVEIRA, DADOS BANCARIOS: BANCO DO BRASIL AG: 3300-6 E C/C 25611-0 KCRS EQUIPAMENTOS.	RESERVADO AO FISCO

Powered by Forsoft - www.forsoft.com.br

RECEBEMOS DE K.C.R.S COMERCIO DE EQUIPAMENTOS EIRELI EPP OS PRODUTOS E/OU SERVIÇOS CONSTANTES DA NOTA FISCAL ELETRÔNICA INDICADA AO LADO. EMISSÃO: 13/10/2017 VALOR TOTAL: 29.700,00 DESTINATÁRIO: FUNDO MUNICIPAL DE SAUDE DE CRICIUMA/SC - RUA DOMENICO SONEGO, 542, SANTA BARBARA, CRICIUMA, SC		NF-e Nº: 000.001.749 SÉRIE: 001
Data de Recebimento	Identificação e Assinatura do Recebedor	



CARTÓRIO

Autenticação Digital Código: 79540806203517855104-1
Data: 09/09/2020 14:41:23
Valor Total do Ato: R\$ 4,88
Selo Digital Tipo Normal C: AKC24748-SP3A



Cartório Azavedo Bastos
Av. Presidente Vargas, 1148
Bairro São Eudécio, João Pessoa - PB
(51) 3444-1001 - Cartório de Notas
www.azavedobastos.com.br

Boa Valor Assinatura e Assinatura Certificada
TJJPB



Documento Autenticado Digitalmente de acordo com os artigos 1º, 3º e 7º inc. V 8º, 41 e 52 do Lei Federal 8.935/1994 e Art. 6º inc. V 8º, 41 e 52 do Lei Estadual 8.721/2008 autêntico e presente imagem digitalizada, reprodução fiel do documento apresentado e conferido neste ato. O referido é verdade. Dou fé. ***** Confira os dados do ato em: https://selidigital.tjpb.jus.br ou Consulte o Documento em: https://azevedobastos.not.br/documento/79540806203517855104

REPÚBLICA FEDERATIVA DO BRASIL
ESTADO DA PARAÍBA
CARTÓRIO AZEVEDO BASTOS
FUNDADO EM 1888
PRIMEIRO REGISTRO CIVIL DE NASCIMENTO E ÓBITOS E PRIVATIVO DE CASAMENTOS, INTERDIÇÕES E TUTELAS DA COMARCA DE
JOÃO PESSOA

Av. Epitácio Pessoa, 1145 Bairro dos Estados 58030-00, João Pessoa PB
Tel.: (83) 3244-5404 / Fax: (83) 3244-5484
<http://www.azevedobastos.not.br>
E-mail: cartorio@azevedobastos.not.br

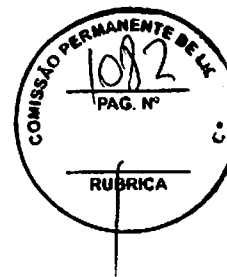

DECLARAÇÃO DE SERVIÇO DE AUTENTICAÇÃO DIGITAL

O Bel. Válber Azevêdo de Miranda Cavalcanti, Oficial do Primeiro Registro Civil de Nascimentos e Óbitos e Privativo de Casamentos, Interdições e Tutelas com atribuição de autenticar e reconhecer firmas da Comarca de João Pessoa Capital do Estado da Paraíba, em virtude de Lei, etc...

DECLARA para os devidos fins de direito que, o documento em anexo identificado individualmente em cada Código de Autenticação Digital' ou na referida sequência, foi autenticado de acordo com as Legislações e normas vigentes'.

DECLARO ainda que, para garantir transparência e segurança jurídica de todos os atos oriundos da atividade Notarial e Registral no Estado da Paraíba, foi instituído pela Lei Nº 10.132, de 06 de novembro de 2013, a aplicação obrigatória de um Selo Digital de Fiscalização Extrajudicial em todos os atos de notas e registro, composto de um código único (por exemplo: Selo Digital: ABC12345-X1X2) e dessa forma, cada autenticação processada pela nossa Serventia pode ser verificada e confirmada tantas vezes quanto for necessário através do site do Tribunal de Justiça do Estado da Paraíba, endereço <https://corregedoria.tjpb.jus.br/selo-digital/>

A autenticação digital do documento faz prova de que, na data e hora em que ela foi realizada, a empresa K.C.R.S. COMERCIO DE EQUIPAMENTOS EIRELI - EPP tinha posse de um documento com as mesmas características que foram reproduzidas na cópia autenticada, sendo da empresa K.C.R.S. COMERCIO DE EQUIPAMENTOS EIRELI - EPP a responsabilidade, única e exclusiva, pela idoneidade do documento apresentado a este Cartório.

Esta DECLARAÇÃO foi emitida em 09/06/2020 15:24:32 (hora local) através do sistema de autenticação digital do Cartório Azevêdo Bastos, de acordo com o Art. 1º, 10º e seus §§ 1º e 2º da MP 2200/2001, como também, o documento eletrônico autenticado contendo o Certificado Digital do titular do Cartório Azevêdo Bastos, poderá ser solicitado diretamente a empresa K.C.R.S. COMERCIO DE EQUIPAMENTOS EIRELI - EPP ou ao Cartório pelo endereço de e-mail autentica@azevedobastos.not.br

Para informações mais detalhadas deste ato, acesse o site <https://autdigital.azevedobastos.not.br> e informe o Código de Consulta desta Declaração.

A consulta desta Declaração estará disponível em nosso site.

'Código de Autenticação Digital: 79540906203517855104-1

'Legislações Vigentes: Lei Federal nº 8.935/94, Lei Federal nº 10.406/2002, Medida Provisória nº 2200/2001, Lei Federal nº 13.105/2015, Lei Estadual nº 8.721/2008, Lei Estadual nº 10.132/2013 e Provimento CGJ N° 003/2014.

O referido é verdade, dou fé.

CHAVE DIGITAL

00005b1d734fd94f057f2d69fe6bc05b343a20e7d1f684b866fd7d723be57b0d68ce476b8def6e5ad0945eaca5695b1cee13f02edabdf252333bf83cc604436a95c3f1a8b262ec7a929a8738e21142d7



Presidência da República
Casa Civil
Medida Provisória Nº 2.200-2,
de 24 de agosto de 2001.



K.C.R.S

K.C.R.S Comercio de Equipamentos Eireli - EPP

Insc. Est. 177.338.790.110 - C.N.P.J 21.971.041/0001-03

DECLARAÇÃO DE ELABORAÇÃO INDEPENDENTE DE PROPOSTA

PREGÃO ELETRÔNICO Nº 011/2023
PROCESSO ADMINISTRATIVO Nº 0000000175/2023

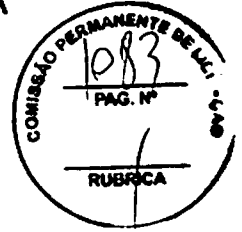

A
PREFEITURA MUNICIPAL DE PIO XII - MA
O PREGOEIRO E EQUIPE DE APOIO.

A empresa K.C.R.S. COMERCIO DE EQUIPAMENTOS EIRELI - EPP, estabelecida à AV: Marechal Mascarenhas de Moraes nº. 88, sala A, nesta cidade de Araçatuba, estado de São Paulo, inscrita no CNPJ. n.º 21.971.041/0001-03 e Inscrição Estadual n.º 177.338.790.110, por intermédio de sua representante legal/procuradora a Sra. Karen Cristiane Ribeiro Stanicheskí, portadora da Carteira de Identidade 27.601.293-8 e do CPF n.º. 277.277.558-50, PARA FINS DO DISPOSTO NO EDITAL DE LICITAÇÃO: PREGÃO ELETRÔNICO Nº 011/2023, declara, sob as penas da lei, em especial o art. 299 do código penal brasileiro, que:

- a) a proposta apresentada para participar do pregão eletrônico nº 011/2023, foi elaborada de maneira independente (pelo licitante), e o conteúdo da proposta não foi, no todo ou em parte, direta ou indiretamente, informado, discutido ou recebido de qualquer outro participante potencial ou de fato do pregão eletrônico nº 011/2023, por qualquer meio ou por qualquer pessoa;
- b) a intenção de apresentar a proposta elaborada para participar do pregão eletrônico nº 011/2023 não foi informada, discutida ou recebida de qualquer outro participante potencial ou de fato do pregão eletrônico nº 011/2023, por qualquer meio ou por qualquer pessoa;
- c) que não tentou, por qualquer meio ou por qualquer pessoa, influir na decisão de qualquer outro participante potencial ou de fato do pregão eletrônico nº 011/2023 quanto a participar ou não da referida licitação;
- d) que o conteúdo da proposta apresentada para participar do pregão eletrônico nº 011/2023 não será, no todo ou em parte, direta ou indiretamente, comunicado ou discutido com qualquer outro participante potencial ou de fato do pregão eletrônico nº 011/2023 antes da adjudicação do objeto da referida licitação;
- e) que o conteúdo da proposta apresentada para participar do pregão eletrônico nº 011/2023 não foi, no todo ou em parte, direta ou indiretamente, informado, discutido ou recebido de qualquer integrante do município de PIO XII - MA, antes da abertura oficial das propostas; e
- f) que está plenamente ciente do teor e da extensão desta declaração e que detém plenos poderes e informações para firmá-la.

Araçatuba/SP, 06 de abril de 2023.

K.C.R.S. COMERCIO DE EQUIPAMENTOS LTDA
KAREN CRISTIANE RIBEIRO STANICHESKI
CARGO: PROCURADORA/REPRESENTANTE LEGAL
CPF: 277.277.558-50 RG: 27.601.293-8 SSP/SP

K.C.R.S Comercio de Equipamentos Eireli – EPP – End: Marechal Mascarenhas de Moraes nº 88, sala A
CEP 16.075-370
Araçatuba - SP. Telefone – Fax +55 – (18) 3621-2782 - Insc. Est. 177.338.790.110 - C.N.P.J 21.971.041/0001-03

K.C.R.S

K.C.R.S Comercio de Equipamentos Eireli - EPP

Insc. Est. 177.338.790.110 - C.N.P.J 21.971.041/0001-03

DECLARAÇÃO DE SUJEIÇÃO ÀS CONDIÇÕES ESTABELECIDAS NO EDITAL E DE INEXISTÊNCIA DE FATOS SUPERVENIENTES IMPEDITIVOS DA HABILITAÇÃO

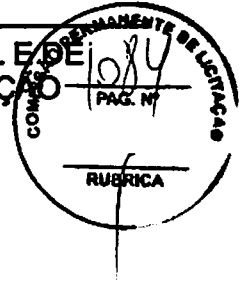

**PREGÃO ELETRÔNICO Nº 011/2023
PROCESSO ADMINISTRATIVO Nº 0000000175/2023**

**A
PREFEITURA MUNICIPAL DE PIO XII - MA
O PREGOEIRO E EQUIPE DE APOIO.**

A empresa **K.C.R.S. COMERCIO DE EQUIPAMENTOS EIRELI - EPP**, estabelecida à AV: Marechal Mascarenhas de Moraes nº. 88, sala A, nesta cidade de Araçatuba, estado de São Paulo, inscrita no CNPJ. n.º 21.971.041/0001-03 e Inscrição Estadual n.º 177.338.790.110, por intermédio de sua representante legal/procuradora a Sra. **Karen Cristiane Ribeiro Stanichski**, portadora da Carteira de Identidade 27.601.293-8 e do CPF nº. 277.277.558-50, declara expressamente que se sujeita às condições estabelecidas no edital acima citado e que acatará integralmente qualquer decisão que venha a ser tomada pelo licitador quanto à qualificação apenas das proponentes que tenham atendido às condições estabelecidas no edital e que demonstrem integral capacidade de executar o fornecimento do bem previsto.

Declara, ainda, para todos os fins de direito, a inexistência de fatos supervenientes impeditivos da habilitação ou que comprometa a idoneidade da proponente nos termos do artigo 32, parágrafo 2º, e artigo 97 da lei nº 8.666, de 21 de junho de 1993, e alterações subsequentes.

Araçatuba/SP, 06 de abril de 2023.

**K.C.R.S. COMERCIO DE EQUIPAMENTOS LTDA
KAREN CRISTIANE RIBEIRO STANICHESKI
CARGO: PROCURADORA/REPRESENTANTE LEGAL
CPF: 277.277.558-50 RG: 27.601.293-8 SSP/SP**

K.C.R.S

K.C.R.S Comercio de Equipamentos Eireli - EPP

Insc. Est. 177.338.790.110 - C.N.P.J 21.971.041/0001-03

DECLARAÇÃO DE IDONEIDADE

PREGÃO ELETRÔNICO Nº 011/2023
PROCESSO ADMINISTRATIVO Nº 0000000175/2023

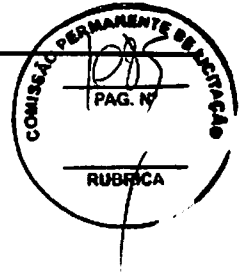

A
PREFEITURA MUNICIPAL DE PIO XII - MA
O PREGOEIRO E EQUIPE DE APOIO.

A empresa **K.C.R.S. COMERCIO DE EQUIPAMENTOS EIRELI - EPP**, estabelecida à AV: Marechal Mascarenhas de Moraes nº. 88, sala A, nesta cidade de Araçatuba, estado de São Paulo, inscrita no CNPJ. n.º 21.971.041/0001-03 e Inscrição Estadual n.º 177.338.790.110, por intermédio de sua representante legal/procuradora a Sra. **Karen Cristiane Ribeiro Stanicheski**, portadora da Carteira de Identidade 27.601.293-8 e do CPF nº. 277.277.558-50, declara não ter recebido do município de PIO XII - MA ou de qualquer outra entidade da administração direta ou indireta, em âmbito federal, estadual e municipal, suspensão temporária de participação em licitação e ou impedimento de contratar com a administração, assim como não ter recebido declaração de inidoneidade para licitar e ou contratar com a administração federal, estadual e municipal.

Araçatuba/SP, 06 de abril de 2023.

K.C.R.S. COMERCIO DE EQUIPAMENTOS LTDA
KAREN CRISTIANE RIBEIRO STANICHESKI
CARGO: PROCURADORA/REPRESENTANTE LEGAL
CPF: 277.277.558-50 RG: 27.601.293-8 SSP/SP

K.C.R.S

K.C.R.S Comercio de Equipamentos Eireli - EPP

Insc. Est. 177.338.790.110 - C.N.P.J 21.971.041/0001-03

DECLARAÇÃO DE CUMPRIMENTO DOS REQUISITOS DE HABILITAÇÃO

PREGÃO ELETRÔNICO Nº 011/2023
PROCESSO ADMINISTRATIVO Nº 0000000175/2023

A
PREFEITURA MUNICIPAL DE PIO XII - MA
O PREGOEIRO E EQUIPE DE APOIO.

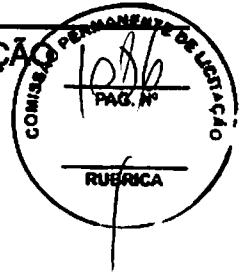

A empresa **K.C.R.S. COMERCIO DE EQUIPAMENTOS EIRELI - EPP**, estabelecida à AV: Marechal Mascarenhas de Moraes nº. 88, sala A, nesta cidade de Araçatuba, estado de São Paulo, inscrita no CNPJ. n.º 21.971.041/0001-03 e Inscrição Estadual n.º 177.338.790.110, por intermédio de sua representante legal/procuradora a Sra. **Karen Cristiane Ribeiro Stanicheski**, portadora da Carteira de Identidade 27.601.293-8 e do CPF n.º. 277.277.558-50, declara, em conformidade com a lei nº 10.520/02, que cumpre todos os requisitos para habilitação para este certame licitatório na prefeitura municipal de PIO XII - MA - pregão eletrônico nº 011/2023.

Araçatuba/SP, 06 de abril de 2023.

A handwritten signature in black ink, appearing to be "KRS", written over a horizontal line.

K.C.R.S. COMERCIO DE EQUIPAMENTOS LTDA
KAREN CRISTIANE RIBEIRO STANICHESKI
CARGO: PROCURADORA/REPRESENTANTE LEGAL
CPF: 277.277.558-50 RG: 27.601.293-8 SSP/SP

K.C.R.S

K.C.R.S Comercio de Equipamentos Eireli - EPP

Insc. Est. 177.338.790.110 - C.N.P.J 21.971.041/0001-03



DECLARAÇÃO DE PLENO ATENDIMENTO AOS REQUISITOS DE HABILITAÇÃO E ENQUADRAMENTO DE EMPRESA PEQUENO PORTE (EPP)

A empresa K.C.R.S. COMERCIO DE EQUIPAMENTOS EIRELI - EPP, estabelecida à AV: Marechal Mascarenhas de Moraes nº. 88, sala A, nesta cidade de Araçatuba, estado de São Paulo, inscrita no CNPJ. n.º 21.971.041/0001-03 e Inscrição Estadual n.º 177.338.790.110, por intermédio de sua representante/procuradora a Sra. Karen Cristiane Ribeiro Stanicheski, portadora da Carteira de Identidade 27.601.293-8 e do CPF nº. 277.277.558-50 e de seu contador ADRIANO MARCOS CAMPOS DE PAULA CRC: 1SP217747/O-0, declara que é empresa de pequeno porte de modo que auferir, em cada ano calendário, receita bruta superior anual entre R\$ 360.000,00 (trezentos e sessenta mil reais) e R\$ 4.800.000,00 (quatro milhões e oitocentos mil reais) e nos termos do enquadramento previsto nos incisos I e II e §§ 1º e 2º, cumprimos plenamente os requisitos de habilitação exigidos no edital e no art. 3º da Lei Complementar n.º 123, de 14 de dezembro de 2006, cujos termos declaro conhecer na íntegra, estando apta, portanto, a exercer o direito de preferência como critério de desempate no presente procedimento licitatório e usufruir o tratamento favorecido estabelecido nos art. 42 a 49 da Lei Complementar n.º 123, de 14 de dezembro de 2006, alterado pela LC 147/14. Em atendimento ao disposto da Lei complementar 123/2006, a empresa adotará em seu nome empresarial a expressão EPP.

Declaro ainda que o valor da receita bruta anual da empresa não excedeu aos limites fixados nos incisos I e II do art. 3 da Lei complementar 123/2006

DECLARO, igualmente que a licitante não se encontra nas situações de impedimento constante do art. 3º, §4º da Lei citada.

DECLARAMOS TOTAL RESPONSABILIDADE PELAS INFORMAÇÕES AQUI PRESTADAS E DO BALANÇO PATRIMONIAL/DEMONSTRAÇÕES CONTÁBEIS APRESENTADA PELA EMPRESA.

DECLARA, para fins do disposto no inciso VII do art. 4º da Lei 10.520, de 17 de julho de 2002, que cumpre plena e rigorosamente os requisitos de Habilitação exigidos pelo instrumento convocatório.

Por ser esta a expressão da verdade, firmamos a presente declaração sob as penas da lei, para que produza os efeitos legais, ciente de que, se comprovadamente falsa a declaração, sujeitar-me-emos, na qualidade de declarantes às sanções civis, administrativas e criminais previstas na legislação aplicável.

Araçatuba, (SP), 13 de março de 2023.



K.C.R.S. Comercio de Equipamentos Eireli - EPP.
KAREN CRISTIANE RIBEIRO STANICHESKI
CARGO: PROCURADORA/REPRESENTANTE
CPF: 277.277.558-50 RG: 27.601.293-8 SSP/SP

ADRIANO MARCOS CAMPOS DE PAULA
CRC: 1SP217747/O-0
CONTADOR

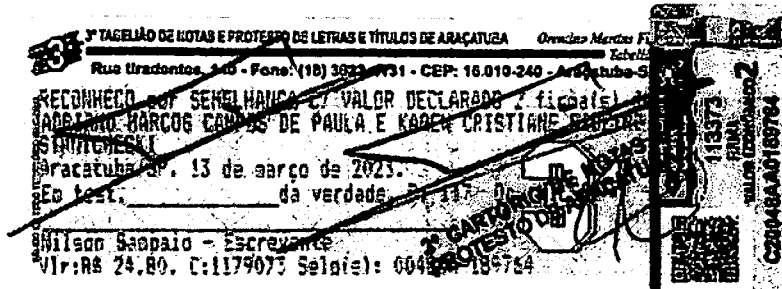

K.C.R.S Comercio de Equipamentos Eireli – EPP – End: Marechal Mascarenhas de Moraes nº 88, sala A
CEP 16.075-370
Araçatuba - SP. Telefone – Fax +55 – (18) 3621-2782 - Insc. Est. 177.338.790.110 - C.N.P.J 21.971.041/0001-03

O presente documento digital foi conferido com o original e assinado digitalmente por Tiago de Oliveira Teixeira, em segunda-feira, 13 de março de 2023 15:04:40 GMT-03:00. CNS: 11.337-3 - 3º TABELIAO DE NOTAS E DE PROTESTO DE LETRAS E TÍTULOS/SP, nos termos da medida provisória N. 2.200-2 de 24 de agosto de 2001. Sua autenticidade deverá ser confirmada no endereço eletrônico www.cenad.org.br/autenticidade. O presente documento digital pode ser convertido em papel por meio de autenticação no Tabelionato de Notas. Provento nº 100/2020 CNJ - artigo 22.

K.C.R.S

K.C.R.S Comercio de Equipamentos Eireli - EPP

Insc. Est. 177.338.790.110 - C.N.P.J 21.971.041/0001-03

DECLARAÇÃO NOS TERMOS DO INCISO XXXIII DO ARTIGO 7º DA CONSTITUIÇÃO FEDERAL



PREGÃO ELETRÔNICO Nº 011/2023
PROCESSO ADMINISTRATIVO Nº 0000000175/2023

A
PREFEITURA MUNICIPAL DE PIO XII - MA
O PREGOEIRO E EQUIPE DE APOIO.

A empresa K.C.R.S. COMERCIO DE EQUIPAMENTOS EIRELI - EPP, estabelecida à AV: Marechal Mascarenhas de Moraes nº. 88, sala A, nesta cidade de Araçatuba, estado de São Paulo, inscrita no CNPJ. n.º 21.971.041/0001-03 e Inscrição Estadual n.º 177.338.790.110, por intermédio de sua representante legal/procuradora a Sra. Karen Cristiane Ribeiro Stanicheski, portadora da Carteira de Identidade 27.601.293-8 e do CPF nº. 277.277.558-50, declara, para fins do disposto no inc. v do art. nº 27 da lei nº 8.666, de 21 de junho de 1993, acrescido pela lei nº 9.854, de 27 de outubro de 1999, que não emprega menor de dezoito anos em trabalho noturno, perigoso ou insalubre e não emprega menor de dezesseis anos.

Araçatuba/SP, 06 de abril de 2023.

K.C.R.S. COMERCIO DE EQUIPAMENTOS LTDA
KAREN CRISTIANE RIBEIRO STANICHESKI
CARGO: PROCURADORA/REPRESENTANTE LEGAL
CPF: 277.277.558-50 RG: 27.601.293-8 SSP/SP

K.C.R.S

COMERCIO DE EQUIPAMENTOS EIRELI - EPP

Revendedor Autorizado



RUBRICA

A	
PREFEITURA MUNICIPAL DE PIO XII - MA	
LICITAÇÃO:	PREGÃO ELETRONICO Nº 011/2023
PROCESSO:	0000000175/2023
DATA:	06/04/2023
HORA:	09h00min

PROPONENTE:

K.C.R.S. COMERCIO EQUIPAMENTOS EIRELI - EPP
RUA: MARECHAL MASCARENHAS DE MORAES, N° 88, SALA A
ARAÇATUBA/SP. CEP. 16075-370 CNPJ 21.971.041/0001-03
INSC. 177.338.790.110 Insc. Municipal - 76835
RESPONSÁVEL PELO REGISTRO - JUNTA COMERCIAL DATA DO REGISTRO - 03/03/2015
NUMERO DO REGISTRO 35600804151 INSC. ESTADUAL 177.338.790.110
Fone - 18 - 36212782 E-mail - licitacao2@kcrequipamentos.com.br
OBJETO SOCIAL - COMERCIO DE EQUIPAMENTOS DE MEDIÇÃO E PESAGEM COM
PRESTAÇÃO DE SERVIÇOS NA MANUTENÇÃO E INSTALAÇÕES.

Prezados Senhores,

Apresentamos nossa proposta para o fornecimento do(s) equipamento(s) abaixo discriminado, conforme edital:

OBJETO DA LICITAÇÃO – Registro de preços para contratação de empresa visando a eventual, futura e parcelada aquisição de material permanente, para atender as necessidades das diversas Secretarias do Município de Pio XII - MA.

ITEM	QTDE	UNID.	DESCRIÇÃO / MARCA / MODELO	PREÇO UN. (R\$)	PREÇO TOTAL (R\$)
18	20	UN	BALANÇA DIGITAL ANTOPOMETRICA 200 KG MARCA: LIDER, FABRICANTE LIDER BALANÇAS, MODELO: P200C CAPACIDADE 200KG DIVISÃO 100G PLATAFORMA 30X40 CM PROCEDÊNCIA NACIONAL CERTIFICADA, APROVADA E AFERIDA PELO IPEM/INMETRO.	R\$ 2.080,00	R\$ 41.600,00

VALOR TOTAL POR EXTENSO – R\$ 41.600,00 (QUARENTA E UM MIL, SEISCENTOS REAIS)

PRAZO DE VALIDADE DA PROPOSTA 60 (SESSENTA) DIAS, a contar da data de sua apresentação.

PAGAMENTO 30 (trinta) consecutivos, a contar da data de assinatura, mediante a apresentação da respectiva nota fiscal/fatura

ENTREGA 20 (vinte) dias uteis, contados a partir da data de recebimento da Autorização de Fornecimento

GARANTIA 12 meses a contar do recebimento.

LOCAIS DE ENTREGA:

CONFORME SERA ESPECIFICADO NA ORDEM DE FORNECIMENTO

E-MAIL PARA ENVIO DA NOTA DE EMPENHO/ORDEM DE FORNECIMENTO: licitacao2@kcrequipamentos.com.br Obs. Acaso não receber a confirmação de recebimento do email em 24 hs. entrar em contato por telefone.

Termo de Garantia

Toda a assistência técnica necessária durante a garantia, desde que usados adequadamente e de acordos com as especificações contidas no manual de usuário, contra defeitos de fabricação sendo peças e mão de obra para supostas correções dentro do período de garantia conforme condições editalícias.

ASSISTÊNCIA TÉCNICA LOCAL: DC MONTEIRO COMERCIO & SERVIÇOS CIDADE: SÃO LUIS - MA AV: VENCESLAU BRAZ N° 60 BAIRRO: FABRIL CEP: 65020640 TEL: (98) 32317323 NONATO

1

K.C.R.S**COMERCIO DE EQUIPAMENTOS EIRELI - EPP**

Revendedor Autorizado

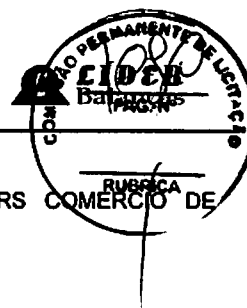
**DADOS BANCARIOS**

BANCO DO BRASIL - Araçatuba - SP AGÊNCIA 3300-6 CONTA CORRENTE 25611-0 - KCRS COMERCIO DE EQUIPAMENTOS EIRELI - EPP

Impostos e reajuste**ICMS = 18% (INCLUSO NO PREÇO) IPI = 0,00 % - ISENTO**

Os preços são fixos e irreeajustáveis.

Transporte**CIF - POR CONTA DA KCRS****Disposições Finais**

- Declaramos que cumprimos plenamente os requisitos de habilitação e que nossa Proposta de Preços está em conformidade com as exigências do instrumento convocatório (edital).
- Declaramos que o produto ofertado é de primeira linha e atende integralmente a todas as especificações exigidas no edital e seus anexos;
- Declaramos conhecer e nos submeter a todas as cláusulas, condições e obrigações estabelecidas no edital de licitação e seus anexos e ainda que nossa proposta atende integralmente as especificações contidas no edital.
- Declaramos que conhecemos e nos submeter a todas as estipulações estabelecidas no ato convocatório do certame, bem como as disposições da Lei nº. 8666/93 e Lei nº 10.520/2002, Leis Complementares nº. 123/06 e 127/07, que rege o presente.
- Declaramos estarem inclusos todos os custos e despesas, tais como diretos e indiretos, tributos incidentes, taxa de administração, materiais, serviços, encargos sociais e trabalhistas, seguros, embalagens, lucro, frete, carga e descarga, instalação e treinamento se constante em edital e outros necessários ao cumprimento integral do objeto desta licitação.
- Declaramos fornecer juntamente com o equipamento manuais de operação elaborados conforme normas técnicas e em Português.
- Declaramos que, estamos enquadradas no Regime de tributação de Microempresa e Empresa de Pequeno Porte, conforme estabelece o artigo 3º da Lei Complementar 123, de 14 de dezembro de 2006 e somos optantes pelo simples nacional.
- Garantimos assistência técnica local qualificada e especializada na vigência do prazo de garantia, sem ônus para administração, conforme condições estabelecidas no edital de licitação e seus anexos e ainda assistência técnica permanente após o período de garantia.
- Declaramos que o produto - balança é isento de Registro Ministério da Saude/Anvisa> Produto pois é considerado não classificado para saúde pela ANVISA, segundo RDC nº 260 e NOTA TÉCNICA Nº 03/2012/GQUIP/GGTPS/ANVISA.
- Declaramos que prazo de início de fornecimento/execução dos serviços de acordo com o estabelecido no termo de referência (anexo i) do edital desse processo.
- Declaramos que não possui como sócio, gerente e diretores, servidores da prefeitura municipal de PIO XII - MA, e ainda cônjuge, companheiro ou parente até terceiro grau.
- Declaramos que o prazo de início da entrega dos materiais será de acordo com os termos estabelecidos no anexo i, deste edital a contar do recebimento, por parte da contratada, da ordem de compra ou documento similar, todos os equipamentos serão avaliados, sob pena de devolução de não aceite, caso não atenda a discriminação do termo de referência do referido edital ou de má qualidade.

Caso nos seja adjudicado o item, nos comprometemos a assinar a ata e contrato conforme segue os dados pessoais do contato e representante legal da empresa que assinará o termo de contrato:

NOME: KAREN CRISTIANE RIBEIRO STANICHESKI DATA DE NASC. 21/03/1979 NACIONALIDADE: BRASILEIRA ESTADO CIVIL: CASADA PROFISSÃO: EMPRESÁRIA RG: 27.601.293-8 SSP/SP EMISSÃO - 14/04/2015 CPF: 277.277.558-50 DOMICÍLIO: R. ARY VILELA MARTINS, 294 HABIANA - ARAÇATUBA/SP TELEFONE/FAX: 18 - 3621 2782 CEP: 16052-900 E-MAIL: llicitacao2@kcrequipamentos.com.br

Araçatuba/SP, 06 de abril de 2023.

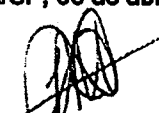
K.C.R.S. COMERCIO DE EQUIPAMENTOS LTDA
KAREN CRISTIANE RIBEIRO STANICHESKI
CARGO: PROCURADORA/REPRESENTANTE LEGAL
CPF: 277.277.558-50 RG: 27.601.293-8 SSP/SP

2



Imagem meramente ilustrativa.

A Líder Balanças traz a linha P150C/P180C/P200C/P300C, a qual é composta de balança digital e antropômetro, um produto de alta tecnologia, excelente qualidade e confiabilidade, além de possuir grande facilidade de uso e precisão. Nosso produto foi criado obedecendo as mais rigorosas normas técnicas e está aliado a uma experiência no mercado de mais de seis décadas, dedicadas exclusivamente à medição de massa e aplicadas à satisfação das necessidades de nossos clientes.

As balanças P150C/P180C/P200C/P300C são compostas por um sistema eletrônico dedicado a operações de pesagem. A medição de altura é realizada através de régua antropométrica, indicada para uso em pessoas, sendo de fabricação totalmente nacional. Ela é ideal para ser utilizada em clínicas médicas, farmácias, drogarias, hospitais, academias, residências, etc.

É um equipamento construído com, célula de carga central, com 5 limitadores de proteção contra sobrecarga podendo chegar até 150% da capacidade sem danos ao sensor, o sistema conta com correção automática de temperatura, inibindo totalmente possíveis erros na medição. É um produto fabricado em aço carbono, equipada com pés de borracha ajustáveis ao solo, display de LED vermelho ou LCD de fácil leitura, 6 dígitos e 14,2mm estão presentes inúmeros recursos de software totalmente configuráveis.

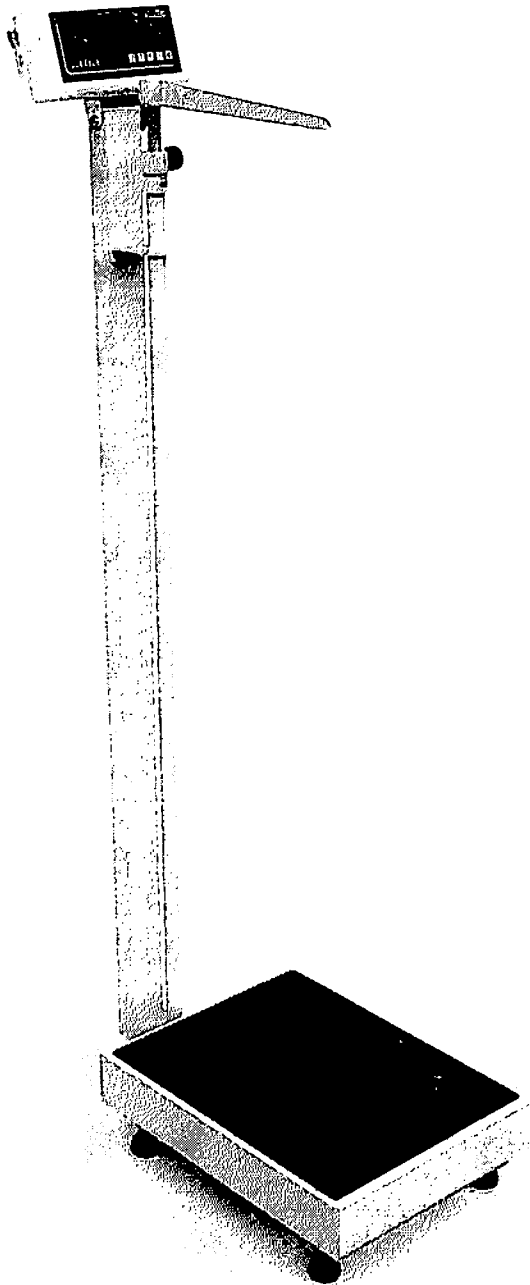
P150C/P180C/P200C/P300C balança antropométrica, para 150 a 300kg

Principais benefícios

- Facilidade de instalação e operação;
- Sistema de medida de peso central que minimiza o erro de canto e a variação de peso com a temperatura;
- Simplicidade, robustez e baixo custo de manutenção;
- Baixo consumo de energia;
- Assistência técnica em todo o Brasil;

Este produto foi desenvolvido sob um rigoroso critério de precisão, conforme Portaria 236/94 do INMETRO e foi projetado para acelerar o ritmo e desempenho de trabalhos com cuidados de animais em consultórios, clínicas e haras, com absoluta segurança e confiabilidade, podendo atender a todas as demandas e necessidades, possuindo ainda diversas funções automáticas, as quais agilizam ainda mais os processos, tornando as tarefas do dia a dia mais rápidas e precisas.

Especificações Gerais

Classe de exatidão	Classe III, conforme portaria 236/94 do INMETRO.	
Divisão mínima	50 a 100g	
Capacidade	Modelo P150C 150kg; Modelo P180C 180kg; Modelo P200C 200kg; Modelo P300C 300kg;	
Display	Tipo Led 6 dígitos, 7 segmentos mais ponto decimal. Dimensões do dígito 14,2mm x 9,8mm; Tipo LCD* (liquid cristal display) 6 dígitos, 7 segmentos mais ponto decimal. Dimensões do dígito 15mm x 7,0mm;	
Indicador	Com acabamento em ABS ou aço inoxidável*, com as seguintes dimensões: A 95 x L 185 x P 47 (Versão em ABS) A 93 x L 182 x P 47 (Versão em aço inoxidável*) A = Altura, L = Largura e P = Profundidade.	
Acabamento/Estrutura	Fabricada em aço carbono ou em aço inoxidável* 304 com piso em borracha antiderrapante, sistema de controle (terminal) em ABS ou aço inoxidável* 304, possuindo ainda a régua antropométrica com escala de 1,00m a 2,10m, conforme detalhes abaixo, podendo ainda ser personalizada conforme as necessidades dos clientes.	
	Indicador	Com acabamento em ABS ou aço inoxidável* 304, com as seguintes dimensões: A 95 x L 185 x P 47 (Versão em ABS) A 93 x L 182 x P 47 (Versão em aço inoxidável*) A = Altura, L = Largura e P = Profundidade.
	Teclado	Membrana com 4 teclas de fácil digitação, resistência mecânica > 1.000.000 toques por tecla + tecla/botão liga-desliga.
	Coluna*	Coluna com 1m* de comprimento.
	Base	A 120 x L 300 x P 400 até A 120 x L 500 x P 600 (em aço carbono ou inoxidável* 304); A = Altura, L = Largura e P = Profundidade. Nota: Conforme a tabela de dimensões no final deste folder, sendo que outras medidas podem ser feitas de acordo com a solicitação e necessidades do cliente.
	Plataforma	A plataforma de pesagem é feita em PP (polipropileno), porém, pode ser aço carbono* ou aço inoxidável* 304, todas com piso em borracha antiderrapante.
	Braço antropométrico	Em PP (polipropileno).
	Régua antropométrica	Em aço carbono ou alumínio*.
	Pintura	Quando com partes em aço carbono, com pintura na cor branca sem textura ou pintura eletrostática na cor cinza* claro (texturizada). Demais cores ou personalizações no produto podem ser feitas sob consulta.
	Pés	Pés com sistema de regulagem de altura, visando um perfeito nivelamento do produto.
Grau de Proteção	IP40 (NBR6146).	
Alimentação	Alimentação universal (90 ~ 240Vca, 50/60Hz), consumo de 1,5W. Alimentação com bateria* (consumo de 7W, durante o carregamento), consultar a fabricação.	
Bateria*	Bateria interna de 3,6V @ com autonomia de bateria de 50 horas.	
Condições ambientais	Temperatura de operação -10° ~ 50°C Umidade relativa do ar 10% ~ 95% sem condensação	
Peso total	30kg;	
Altura total do conjunto	1300mm (1,30m), com o braço antropométrico recolhido.	
Indicações	Zero, líquido, bateria* e valor medido.	
Aprovação	Lacre de segurança emitido pelo INMETRO.	

* Itens opcionais e fornecidos conforme as necessidades do cliente.

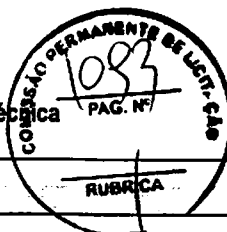

Características de Software e Funções	
Manutenção de Zero	Auto Zero ao ligar
Sistema de pesagem	Possui o sistema de medida de peso central, o qual minimiza o erro de canto e variações de peso com a variação da temperatura.
Função mamãe bebê	Com esta função, o primeiro peso a subir na balança é zerado e o indicador de TARA fica ligado, assim que o segundo peso "entra" na pesagem o mesmo passa a ser exibido no display, sendo o processo reiniciado assim que o peso total é removido da balança.
Sobrepeso	Indicação de sobrecarga, quando o peso estiver acima da capacidade máxima calibrada mais nove divisões.
Subpeso	Indicação de subcarga, quando o peso estiver abaixo da capacidade máxima negativa calibrada, o display irá indicar subcarga.
Som do painel*	Função configurável*, que permite habilitar ou não o som emitido ao serem pressionadas as teclas do painel.
Tara	Possui as funções de Tara manual e automática.
Tipo de operação	Pesagem contínua ou Tara automática.

Itens Opcionais	
Display	Tipo LED na montagem convencional, com possibilidade de montagem em LCD (sob consulta).
Indicador	Com possibilidade de montagem em aço inoxidável 304, com a possibilidade de montagem com outros tipos de aço inox (sob consulta), conforme as necessidades do cliente.
Base	Com possibilidade de montagem em aço inoxidável 304, com a possibilidade de montagem com outros tipos de aço inox (sob consulta), conforme as necessidades do cliente.
Régua antropométrica	Com possibilidade de montagem em alumínio.
Plataforma	Com possibilidade de montagem em aço carbono ou em aço inoxidável 304, com a possibilidade de montagem com outros tipos de aço inox (sob consulta), conforme as necessidades do cliente.
Coluna	Com tamanho disponível de 1,0m, devido a utilização da régua antropométrica o dimensional da coluna não pode ser inferior;
Som do painel	Esta função é opcional com a utilização do indicador LD1050, no LD2051 é padrão;
Bateria	O produto pode ser montado com bateria interna para alimentação.
Capacidades	150kg, 180kg, 200kg e 300kg;

Sistema de entrada e medição	
Células	Sistema de trabalho Compressão Grau de proteção IP66 Nota: uma célula de carga;
Tipo	Resistiva, 1, 2 e 3mV/V e 35 a 2000 ohms.

Principais aplicações, carga da bateria e observações de uso	
Pesagem	Pesagem e medição de pessoas em clínicas médicas, academias, farmácias, drogarias, hospitais, residências, etc.
Carga da bateria	Os modelos de balanças que estiverem equipados com bateria interna no indicador, requerem um tempo de carga para a bateria de 6:00h. Neste período, a balança pode ou não estar ligada (com display aceso ou realizando pesagens), porém, deve estar conectada a tomada da rede de energia elétrica, o que garantirá o carregamento da bateria neste período.
Observações de uso	Para que o produto funcione corretamente, verifique todos os detalhes contidos nestas informações técnicas. Não deve haver nada encostado na parte inferior da balança nem em sua superfície durante a pesagem. Mantenha-a sempre limpa, evitando lugares úmidos, calor excessivo e produtos químicos. Recomendamos também nunca utilizar abrasivos, produtos corrosivos ou qualquer tipo de solvente químico para a limpeza do conjunto, pois isto poderá danificar o seu produto. Para limpá-la use pano umedecido e sabão neutro. Em caso de dúvidas, sempre consulte a nossa equipe técnica para auxiliá-lo.
NOTA:	A régua antropométrica não é aferida pelo INMETRO. O INMETRO verifica e lacra o sistema de medição de peso.

O produto não pode ser utilizado em ambientes com atmosferas explosivas e/ou inflamáveis e também não deve ser instalado em outros ambientes que estejam fora de suas especificações nominais contidas neste folder ou manual do produto. Nunca deixe um peso sobre a plataforma da balança, quando a mesma não estiver sendo utilizada. O teclado foi desenhado e projetado para ser pressionado com os dedos, não devendo ser pressionado de outras formas, sendo que sua vida útil diminui drasticamente se for pressionado com objetos metálicos e/ou pontiagudos, desta forma, evite o mau uso de seu equipamento.

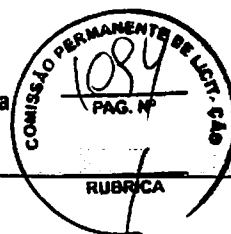

Dimensional e capacidades detalhado

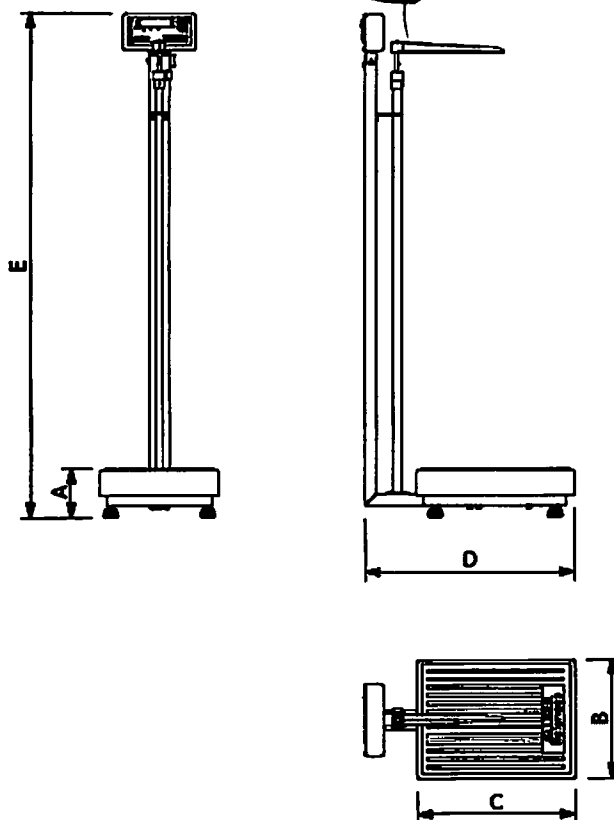

Dimensões (cm)	Dimensões da plataforma					Capacidade e divisão mínimas				
	A (mm)	B (mm)	C (mm)	D (mm)	E (mm)	Peso (kg)	150kg (div 50g)	180kg (div 50g)	200kg (div 50g)	300kg (div 100g)
30 x 40	120	300	400	540	1300	16	X	X	X	X
34 x 40	120	340	400	540	1300	17	X	X	X	X
40 x 40	120	400	400	540	1300	19	X	X	X	X
40 x 50	120	400	500	640	1300	21	X	X	X	X
40 x 60	120	400	600	740	1300	23	X	X	X	X
44 x 60	120	440	600	740	1300	24	X	X	X	X
50 x 60	120	500	600	740	1300	26	X	X	X	X

Outras dimensões e capacidades sob consulta.

Obs: O presente catálogo não comporta todas as possibilidades e especificações disponíveis do produto, sendo que há outras possibilidades, especificações especiais, alterações de acessórios e personalização sob consulta.

Garantia

Garantia de 12 meses, conforme termo existente na proposta comercial.

Não rompa o lacre nem abra a sua balança. Você poderá pôr em risco o seu funcionamento e perder a garantia Líder Balanças, além de poder sofrer multa e interdição pelo órgão fiscalizador metroológico – IPEM / INMETRO;

Detalhes técnicos sobre o produto podem ser obtidos diretamente no site da Líder Balanças, em: <http://www.liderbalancas.com.br>, ou através do e-mail: lider@liderbalancas.com.br.



Secretaria da Fazenda e Planejamento do Estado
de São Paulo

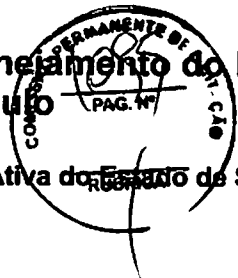

Débitos Tributários Não Inscritos na Dívida Ativa do Estado de São Paulo

CNPJ: 21.971.041/0001-03

Ressalvado o direito da Secretaria da Fazenda e Planejamento do Estado de São Paulo de apurar débitos de responsabilidade da pessoa jurídica acima identificada, é certificado que **não constam débitos** declarados ou apurados pendentes de inscrição na Dívida Ativa de responsabilidade do estabelecimento matriz/filial acima identificado.

Certidão nº 23030511623-06

Data e hora da emissão 11/03/2023 11:31:31

Validade 6 (seis) meses, contados da data de sua expedição.

Qualquer rasura ou emenda invalidará este documento.

A aceitação desta certidão está condicionada à verificação de sua autenticidade no sítio www.pfe.fazenda.sp.gov.br

A consulta foi realizada na data 20/04/2023 às 14:49:02 e reflete a situação da escrituração neste momento

CNPJ

21.971.041/0001-03

NIRE

Não informado

SCP

Não informado

Hash

0C903D819152D1973824456500708C860A0D2E82

Período

01/01/2022 a 31/12/2022

Natureza

Número Livro

7

Situação

A escrituração encontra-se na base de dados do Sped e considera-se autenticada nos termos do Decreto nº 9.555/2018

Hash Substituta





Confirmação da Autenticidade de Certidões

Resultado da Confirmação de Autenticidade de Certidão

CNPJ: 21.971.041/0001-03

Código de Controle: 6449.1AFB.51DF.9D51

Data da Emissão: 11/03/2023

Hora da Emissão: 11:27:49

Tipo Certidão: Negativa

Certidão Negativa emitida em 11/03/2023, com validade até 07/09/2023.

[Página Anterior \(/Servicos/certidaointernet/PJ/Autenticidade/Voltar\)](#)

[Nova consulta \(/Servicos/certidaointernet/PJ/Autenticidade/Confirmar\)](#)



CERTIDÃO NEGATIVA DE DÉBITOS TRIBUTÁRIOS NÃO INSCRITOS



Impressão da Certidão Negativa de Débitos

SECRETARIA DA FAZENDA E PLANEJAMENTO DO ESTADO DE SÃO PAULO

Certidão Negativa de Débitos Tributários Não Inscritos na Dívida Ativa do Estado de São Paulo

CNPJ : 21.971.041/0001-03

Ressalvado o direito da Secretaria da Fazenda e Planejamento do Estado de São Paulo de apurar débitos de responsabilidade da pessoa jurídica acima identificada, é certificado que não constam débitos declarados ou apurados pendentes de inscrição na Dívida Ativa de responsabilidade do estabelecimento matriz/filial acima identificado.

Imprimir

Voltar

Os documentos gerados por este sítio estão em formato PDF. Para visualizar e imprimir esses documentos é necessário o programa Acrobat Reader. Caso não tenha esse software instalado em seu computador, faça o download gratuito do programa clicando no ícone abaixo.



(<http://www.adobe.com/br/products/acrobat/readstep2.html>)

Data e hora da pesquisa 20/04/2023 14:38:59 (hora de Brasília)

Sistema disponível em dias úteis das 06:00 às 21:00 hrs

Este site é melhor visualizado com o Microsoft Internet Explorer 10 ou superior e / ou Google Chrome e Mozilla Firefox browsers.



TRIBUNAL DE CONTAS DA UNIÃO

Consulta Consolidada de Pessoa Jurídica

Este relatório tem por objetivo apresentar os resultados consolidados de consultas eletrônicas realizadas diretamente nos bancos de dados dos respectivos cadastros. A responsabilidade pela veracidade do resultado da consulta é do Órgão gestor de cada cadastro consultado. A informação relativa à razão social da Pessoa Jurídica é extraída do Cadastro Nacional da Pessoa Jurídica, mantido pela Receita Federal do Brasil.

Consulta realizada em: 20/04/2023 15:19:39

Informações da Pessoa Jurídica:

Razão Social: **K.C.R.S. COMERCIO DE EQUIPAMENTOS LTDA**
CNPJ: **21.971.041/0001-03**

Resultados da Consulta Eletrônica:

Órgão Gestor: **TCU**
Cadastro: **Licitantes Inidôneos**
Resultado da consulta: **Nada Consta**

Para acessar a certidão original no portal do órgão gestor, clique [AQUI](#).

Órgão Gestor: **CNJ**
Cadastro: **CNIA - Cadastro Nacional de Condenações Cíveis por Ato de Improbidade Administrativa e Inelegibilidade**
Resultado da consulta: **Nada Consta**

Para acessar a certidão original no portal do órgão gestor, clique [AQUI](#).

Órgão Gestor: **Portal da Transparência**
Cadastro: **Cadastro Nacional de Empresas Inidôneas e Suspensas**
Resultado da consulta: **Nada Consta**

Para acessar a certidão original no portal do órgão gestor, clique [AQUI](#).

Órgão Gestor: **Portal da Transparência**
Cadastro: **CNEP - Cadastro Nacional de Empresas Punidas**
Resultado da consulta: **Nada Consta**

Para acessar a certidão original no portal do órgão gestor, clique [AQUI](#).

Obs: A consulta consolidada de pessoa jurídica visa atender aos princípios de simplificação e racionalização de serviços públicos digitais. Fundamento legal: Lei nº 12.965, de 23 de abril de 2014, Lei nº 13.460, de 26 de junho de 2017, Lei nº 13.726, de 8 de outubro de 2018, Decreto nº 8.638 de 15, de janeiro de 2016.



Histórico do Empregador

O Histórico do Empregador apresenta os registros dos CRF concedidos nos últimos 24 meses, conforme Manual de Orientações Regularidade do Empregador.

Inscrição: 21.971.041/0001-03

Razão social: K C R S COMERCIO DE EQUIPAMENTOS EIRELI EPP

Nome fantasia: K C R S

Data de Emissão/Leitura	Data de Validade	Número do CRF
00/04/2023	20/04/2023 a 19/05/2023	2023042003463670006072
01/04/2023	01/04/2023 a 30/04/2023	2023040103132651882171
13/03/2023	13/03/2023 a 11/04/2023	2023031302555843366209
22/02/2023	22/02/2023 a 23/03/2023	2023022203041924577928
03/02/2023	03/02/2023 a 04/03/2023	2023020303443717606078
15/01/2023	15/01/2023 a 13/02/2023	2023011503071148393235
27/12/2022	27/12/2022 a 25/01/2023	2022122703453975696507
08/12/2022	08/12/2022 a 06/01/2023	2022120803233299411390
19/11/2022	19/11/2022 a 18/12/2022	2022111903122005849212
31/10/2022	31/10/2022 a 29/11/2022	2022103103383447934494
12/10/2022	12/10/2022 a 10/11/2022	2022101203092131717157
23/09/2022	23/09/2022 a 22/10/2022	2022092303330851322014
04/09/2022	04/09/2022 a 03/10/2022	2022090402450928012662
06/08/2022	16/08/2022 a 14/09/2022	2022081603305420746945
28/07/2022	28/07/2022 a 26/08/2022	2022072803054949169799
09/07/2022	09/07/2022 a 07/08/2022	2022070903064663605843
20/06/2022	20/06/2022 a 19/07/2022	2022062002334685978025
01/06/2022	01/06/2022 a 30/06/2022	2022060103471116117909
13/05/2022	13/05/2022 a 11/06/2022	2022051303345420041235
24/04/2022	24/04/2022 a 23/05/2022	2022042402245740708322
05/04/2022	05/04/2022 a 04/05/2022	2022040502524155663722
17/03/2022	17/03/2022 a 15/04/2022	2022031702374164186321
25/02/2022	25/02/2022 a 26/03/2022	2022022501322927562773
06/02/2022	06/02/2022 a 07/03/2022	2022020601042894660872
18/01/2022	18/01/2022 a 16/02/2022	2022011809574939856179
19/12/2021	19/12/2021 a 17/01/2022	2021121902453495865846
30/11/2021	30/11/2021 a 29/12/2021	2021113002593140270604
11/11/2021	11/11/2021 a 10/12/2021	2021111103093938737211
23/10/2021	23/10/2021 a 21/11/2021	2021102302420035313700
04/10/2021	04/10/2021 a 02/11/2021	2021100402350581668306